

Hist. tsto 57b - 2.11.1982

TURKU I
Tuomiokirkkokatu 2 - 4

2. osa

Kadunpohjustustyömaa

Joulukuu 1977

Heljä Brusila

Nina Lepokorpi

TUTKIMUSPAIKKA	Tuomiokirkkok. 2-4	KAUP. OSA	KORTTELI	TONTTI
		I		
TUTKIMUKSEN LAATU	Kadunpohjustustyömaa			
AIKA	Joulukuu 1977			
TUTKIJAT	Heljä Brusila, Nina Lepokorpi			
VALOKUVAAJAT	Salme Kotivuori, Lars Saari			
DOKUMENTOITU ALUE				
RAKENTEET YM VAST. LÖYDÖT	Rakennuksen perustuksen osia			
LÖYTÖNUMEROT	18335:1-606			
NEG. NUMEROT				
AIKAISEMMAT TUTKIM.	Piirosmuistiinpanoja: Reino Mattila 1963			
KARTAT YM. LIITTEET	Tasokartta 1:50 Kellarin seinäpiirroksat 1:20 Yleiskartat 1:500 ja 1:250			
TUTKIMUSTIETOJA				

Tuomiokirkkokadun pohjustustyöt jatkuivat joulukuussa tuomiokirkon puoleisella ajoväylällä Piispankadun risteyksestä eteenpäin. Töiden edettyä n. 10 m etäisyydelle risteyksestä tavatusta perustuksesta, löydettiin 8.12. jalkakäytävän reunasta heti katupinnan alapuolelta toinen laastin ja tiilimurskan peittämä rakennuksen perustus. Löydön arveltiin ensin olevan tuomiokirkon ympärismuurin, mutta paljastuttuaan laajemmalla alueella, ha-

vaittiin kyseessä olevankin rakennuksen perustus kellareineen.

Liite 4

Perustus kaivettiin esille jalkakäytävän reunaan rajoittuvalta n. 22 m:n pituiselta alueelta. Sen leveys länsipäässä oli noin 7 m ja itäpäässä 2 m. Kirkon korjaustyömaan johdosta voitiin perustuksen itäisin, ajoväylän alle ulottuva osa tutkia vasta seuraavana keväänä. Tämän osan pituus oli 10 m, joten perustuksesta esiin saatu osa oli kaiken kaikkiaan 32 m.

Perustuksen kellaritila tyhjennettiin rakennusjätetäyttemaasta vain osittain, koska se hävisi vähitellen jalkakäytävän alle. Lattiapinta saatiin esiin ainoastaan länsi- ja keski-osasta; itäosasta paljastettiin vain seinien rajat. Kellarin täyttemaan tyhjentämiseen käytettiin apuna kaivinkonetta, koska kyseessä oli karkea, kiven ja tiilen sekainen rakennusjätetäyttemaa. Lattiatason yläpuolella ollut noin 20 cm:n vahvuinen multamainen kerros tutkittiin lapioin ja lastoin. Mainittakoon tässä yhteydessä, että kalkkikivipilasterin kappaleet (18335:603), "ristikoristeinen" kalkkikivilaatta (604), holvinpäätekivet (605-606) sekä useat muoto- ym. tiilet (544-549, 551-552, 555-557) ovat löytyneet rakennusjätetäyttemaasta. Punasavitavara, metalliesineet ym. ovat sen sijaan pääasiallisesti lattian päällä olleesta multamaisesta kerrostumasta.

Tämänkään rakennuksen perustukset eivät olleet säästyneet aikaisempien kaivuutöiden vaurioilta. Vuonna 1963 oli pohjoismuuri ja sen vastainen kellarin eteläinen tiiliseinä rikottu kaapelikaivannon tieltä (Ks. Reino Mattilan piirrosmuistiinpanot). Pahoin vaurioituneelta vaikutti myös perustuksen länsipääty. Perustusta ympäröi pohjoisseinän ja kulmatukipilarin ulkopuolella saven sekainen kiinteä maaperä, jota vastaan seinän ulkorajat erottuivat hyvin. Pohjoiskulmatukipilarin ja jalkakäytävän välisellä alueella maaperä muuttui kuitenkin tiilimurskan sekaiseksi ja irtonaisemmaksi. Myös seinän ulkoraja oli täällä epäselvä. Pohjoismuuriin, jonka paksuus oli 1,8-2 m, verrattuna näytti länsimuuri huomattavasti tätä leveämmältä ollen leveimmillään n. 4 m. Tutkimuksissa osoittautui kuitenkin vain juuri 1,8-2 m:n levyinen osa kiinteäksi harmaakivi-laasti-muuraukseksi. Loppuosa länteen päin oli irtonaista kiveä, laastia ja tiilimurskaa. Tämän reunaan kaivetusta noin metrin syvyydestä koekuopasta kävi ilmi, että tiilimurskamaa jatkui ainakin kuopan pohjaa alemmaksi. Koekuopasta löytyi ihmisen sääriluu. Toiseen rakennukseen tai viereiseen kellarisiin viittaavia löytöjä ei perustuksen länsipuolelta tavattu.

Irtonainen tiilimurskamaa on saattanut aiheutua esim. kellarin länsinurkasta lähtevää viemäriä kaivettaessa. Kellarin länsipäädyn samoin kuin pohjoismuurin itäosan seinäkomeromaisista seinäsyvennyksistä oli niin ikään vain vähäisiä osia jäljellä.

Liite 1

Perustuksen piirtämistä varten valittiin kiintopisteeksi Åbo Akademin Uskontotieteenlaitoksen pilasterien ja seinän kivijalan välinen nurkka, josta vedettiin seinään nähden kohtisuora 0-linja perustuksen länsipäädyn puolelle. Linjaa hyväksi käyttäen perustuksen alue ruudutettiin neliön kokoisiin ruutuihin. Korkeuskiintopisteenä oli edelleen +10,47 m. Löydöt on luetteloitu numeroille 18335:1-606.

Liite 2

Perustus sijoittui 0-linjasta lukien 1 - 32 m:n välille ja Uskontotieteenlaitoksen seinästä lukien 15 m:n ja jalkakäytävän reunan välille, jonka etäisyys oli noin 16 - 28 m. Perustuksen yläpinnan korkeudet vaihtelivat +9,10 ja +9,80 m:n välillä. Korkeuseroon on osaltaan vaikuttanut myös maanpinnan kaltevuus. Lattiatason korkeus oli +7,17 - +7,78 m. Jäljellä olevan perustuksen korkeus eli kellarin seinien korkeus oli 1,7 - 2,2 m ja paksuus kuten jo aiemmin mainittiin 1,8 - 2,3 m. Tukipilarien kohdalla nousi muurin paksuus 2,7 m:iin.

Liite 2

Muurin yläpinta oli pääasiallisesti laastin peitossa, jonka läpi kivenharjat pistivät esiin. Tiiltä ei esiintynyt juuri laisinkaan lukuunottamatta seinäkomeroiden ja oviaukkojen seinustoja. Huomion arvoista pohjoismuurin ulkoseinustoissa oli tukipilarien paikat, joista kolme oli varmaa ja kaksi epävarmaa. Ensimmäinen varma pilarin paikka sijaitsi luoteisnurkan kohdalla ja kaksi muuta noin 5,2 ja 4,2 m:n välein, metrilukemien 8-10 ja 14,5-16,5 kohdalla. Muutamista seinälinjasta ulkonevista kivistä päätellen myös metrilukemien 20-22 ja 27,5-30 kohdalla on saattanut olla tukipilari.

Kuva
B 13

Pohjoismuurissa oli edelleen kaksi sisäänkäyntiaukkoa, joista toinen johti keskimmäisen tukipilarin länsipuolitse kellariin, toinen, idempänä sijaitseva todennäköisesti mainitun kellarin vieressä olevaan toiseen kellari- tai huonetilaan. Läntinen oviaukko oli rikottu vuoden 1963 kaapelitöissä pahoin. Sen seinustoista ei ollut enää mitään jäljellä ja portaikostakin vain alinna kellarin puolella sijainnut kiviaskelma (70x170x30 cm). Vuoden 1963 muistiinpanoista käy ilmi, että kiviaskelmia oli ollut ainakin viisi ja seinämät olivat olleet tiilestä muuratut. Tiilikoot olivat 26x12x10, 27x13x10, 30x14,5x8 cm. Portaikon le-

veys ei ole tiedossa, mutta rikottu alue seinästä käsitti noin 150-170 cm:n laajuisen osan.

Kuvat

B 26-27

Pohjoismuurin toinen portaikko johti noin 1,9 m paksun muurin halki leveten jonkin verran sisään päin mentäessä (95-120 cm). Korkeimmillaan portaikon seinämät olivat jalkakäytävän reunassa (1,10 cm). Portaikkoon johti ulkoa kaksi kiviaskemaa (korkeudet 20-30 cm). Näiden jälkeen seurasi 40-55 cm:n levyinen, laastin peittämä tasanne ja tämän jälkeen 20 cm:n levyinen ja 10 cm:n korkuinen tiilirivikynnys, jonka päällä oli ollut lauku. Kynnyksestä alkoi eri kokoisista ja muotoisista, sileistä laattakivistä tehty lattia, joka jatkui portaikon jälkeenkin ja käytävän alla olevaan tilaan. Osa laattakivistä saattoi olla kalkkikiveä. Jalkakäytävän ja täytemaan alle jäävänä lattia jäi tarkemmin kartoittamatta. Portaikon seinämät oli muurattu tiilestä, joiden koot olivat vaihtelevia: 13x9x?, 22x7,5-8x?, 22,5x9x?, 28x8x?, 29,5-30x7,5-8,5, 30x7x10,5, 31x8,5-8?, 32x7,5-8x?.

Kuvat

B 9,
22-23
25

Kellarin länsimuurissa sekä pohjoismuurin itäosassa sijainneet seinäsyvennykset olivat todennäköisimmin seinäkomeroiden jäännöksiä. Jäljellä niistä oli vain harmaakivien väliin jääneet aukot ja sivuseinustojen rikkoutunutta tiilimuurausta. Viinon muuratuista tiilenjäännöksistä ja harmaakivistä saattoi päätellä komeroitten kaventuneen takaseinää kohti. Länsikomeron syvyydeksi voitiin mitata 90 cm. Sen takaseinässä näytti olevan aukko, jossa oli pyöreä kivi. Kellariin avautui myös kolmas seinäsyvennyksensä itäisen komeron viereisessä nurkassa, mutta kyseessä oli ilmeisesti irronneen kiven paikka.

Kuvat

B 22-23

Kuvat

B 3-9,
12-16

Kellarin koko oli pohjoisseinän suuntaisesti 2,6x12,10 m, joten muotonsa puolesta se vaikutti lähes käytävämäiseltä. Kellarin seinät, siis läntinen päätyseinä, pohjoinen pitkäseinä ja osittain säilynyt eteläseinä oli rakennettu pääasiassa suurihkoista, epäsäännöllisen muotoisista harmaakivistä. Suurimmat lohkat olivat kooltaan jopa 100x120 cm. Kivien seinäpinnat olivat tasaiset. Väliin jääviin, joskus suuriinkin aukkoihin oli sijoitettu täytteeksi pienempiä kiviä, paikoin myös tiiltä. Huomionherättävä piirre näiden seinien rakenteessa oli se, että niiden alaosat olivat huomattavasti hataratekoisemmat kuin yläosat. Ennen muuta tämä oli havaittavissa pohjoismuurissa. Kivet vaikuttivat lähinnä kylmämuuraustekniikan tapaan ilman laastia paikoilleen asetetuilta. Laastin sijasta usein suurissakin väliaukoissa oli soran, saven, tiilimurskan ja laastin sekaista maata, joka va

risi helposti pois. Myös pienemmät kivet irtoilivat seinämistä vaivatta. Seinien yläosissa kivet oli muurattu kiinni laastilla ja seinäpinnoissa esiintyvä tiili näytti rajoittuvan lähinnä tähän vyöhykkeeseen. Seinien alaosissa ei liene kyse kylmämuurauksesta, vaan laasti on todennäköisimmin varissut pois esimerkiksi maaperän kosteuden ja huohojen perustusten vuoksi sekä korvautunut täyttemaalla. Laastin halkeilua ja rapautumista oli havaittavissa myös seinien yläosissa. Perustan heikkouteen viittasivat ennen muuta seinien vinoutumiset ja kivien pullistumiset.

Kuvat

B 3-4
ja 7

Ainoastaan eteläseinän kohdalla voidaan puhua tiili-seinästä. Jäljellä siitä oli kuitenkin vain pieni osa harmaakivien ja vuoden 1963 kaapelikaivannon välillä. Piirrosmuistiinpanoista käy ilmi, että kaapelointitöissä oli puhkaistu tiiliseinä, jonka tiilet olivat kooltaan 26, 27,5-28,5x13-14,5x9-10 cm. Samoihin mittoihin sopivat myös jäljelle jääneet tiilet. Harmaakiviseinäosassa tiiltä oli vain kivien välikohdissa.

Kuvat

B 17-18,
20, 21

Lattiapinta paljastui noin 1,7 - 2,2 m:n syvyydestä muurin pinnasta lukien. Sen itäosa oli tehty porrasaskelman länsipuolelta lähtien mukulakivistä noin 10 cm paksulle hiekkakerrokselle. Kivet oli asetettu siten, että pohjoisseinän vierustalle oli muodostunut V:n muotoinen, länsiosaa kohti viettävä vesikouru. Lattiatason korkeusero länsi- ja itäpään välillä oli noin 60 cm. Länsipuolen lattia oli tehty kellariin nähden poikittain asetetuista, noin 15 - 25 cm leveistä lankuista, joita oli jäljellä ainakin 11 kpl. Päätyseinän vierelle, josta lankut puuttuivat, kaivettiin koekuoppa, josta kävi ilmi, että lattiatason alapuolella maa oli kosteaa, mullan ja vähäisen tiilimurskan sekaista savea. Hiekkakerrosta lankkujen alla ei ollut. Säilyneen puulattiaosan laajuus oli 2 x 2,3 m. Sitä ei rikottu tutkimuksissa.

Kuva

B 19

Kuvat

B 8-9

Kellarin päätypuolelta tavattiin kaksi puuviemärin suuaukkoa. Toinen niistä sijaitsi länsinurkassa, noin 20-30 cm puulattiapinnan yläpuolella. Sen suuaukko oli katettu harmaakivistä noin 30x40 cm laajaksi. Ylimmäinen kivi, joka oli paksuudeltaan 10-15 cm ja leveydeltään 70 cm, oli asetettu räystäsmäisesti suuaukon yläpuolelle. Toinen puuviemärin suu löytyi samasta seinästä, mutta pohjoisnurkan puolelta, ja sijaitsi puulattiatason alapuolella. Siitä peräisin saattaa olla kyseisestä nurkasta irrallisena tavattu kuparisihti (18335:569).

Koska perustuksesta voitiin tutkia vain ajoväylän alle jäävät osat, ei vuoden 1977 tutkimuksissa voitu selvittää

Liite 1



rakennuksen suuruutta ajoituksesta, käyttötarkoituksesta ja monista rakenteellisista piirteistä puhumattakaan. Vuoden 1963 kaapelointikaivantomuistiinpanot osoittavat perustuksen jäännösten jatkuvan jalkakäytävän alle länsiosan kohdalla. Myös tämän kellarin itäpuolella oleva kellari tai huonetilä, ajohon johti portaikko, näytti jatkuvan jalkakäytävän alle. Tässä mainittakoon, että kyseisestä portaikosta tavattiin täytemaan seasta suurehko määrä ihmisen luita pääkalloineen. Vaikutti siltä, että luut olivat sinne kasattuja, eivät vain täytemaan mukana kulkeutuneita.

Pohjustustöissä rikottiin museoviraston luvalla perustuksen yläosaa sen verran, että nupukiveys voitiin asettaa katuosuudelle.

Jatkettaessa seuraavana vuonna kevättalvella jäljelle jääneen ajoväyläosuuden pohjustamista, ei alueelta tavattu enää muita kiinteitä jäännöksiä kuin vanhan tuomiokapitulin perustuksen kulmaus, joka oli tutkittu jo vuonna 1976.

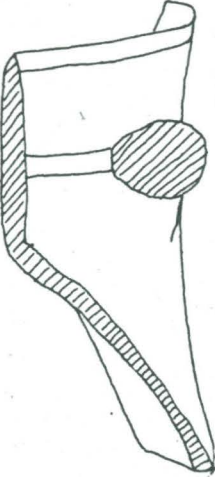
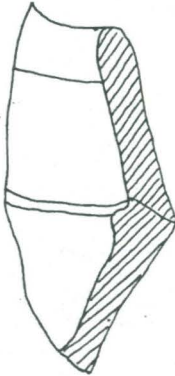
PÄÄNUMERO	ESINE	LÖYTÖPAIKKA
18335:	<p>Tuomiokirkkokadulta, Tuomiokirkon ympärismuuriin liittyneen rakennuksen kellarista joulukuussa 1977 löydetyt esineet</p> <p>1. <u>Raha</u> 1 äyrin hopearaha vuodelta 1610, Kaarle IX:n aikainen. Syöpynyt. Halkaisija 20 mm.</p> <div data-bbox="528 902 1102 1070" style="text-align: center;">  </div> <p>2. <u>Kivisaviastian pala</u> Savi vaaleanharmaata, sekoite hienorakeista. Astian suu suora, 15 mm reunan alapuolella ura. N. 18 mm reunan alapuolella ollut korva, jonka molemmilla puolilla kiertää kohoraita. Astian ulkopinnalla ruskeankeltainen lasitus, sisäpinnalla lasitus muuttuu harmaaksi. 62 x 55 mm.</p>	<p>6/23,5 m, lankkulattian päältä</p> <p>Mukulakivilattian päältä</p>

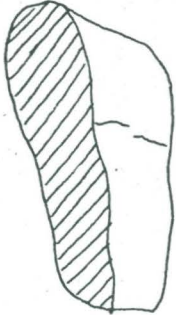
PÄÄNUMERO	ESINE	LÖYTÖPAIKKA
18335:	<p data-bbox="411 315 448 349">2.</p>  <p data-bbox="885 640 943 674">1:1</p> <p data-bbox="429 976 963 1010">3. <u>Kivisaviastian reunapala</u></p> <p data-bbox="485 1025 1137 1106">Savi vaaleaa, kellertävää, sekoi- te hienorakeista.</p> <p data-bbox="485 1122 1137 1252">Astian kaula suora, 8 mm reunan alapuolella ura ja 22 mm:n päässä koholista.</p> <p data-bbox="485 1267 1059 1397">Ulkopinnalla ruskeankeltainen lasitus, sisäpinta himmeän keltaruskea.</p> <p data-bbox="485 1413 798 1447">koko 47 x 44 mm.</p>  <p data-bbox="938 1787 995 1821">1:1</p>	<p data-bbox="1174 981 1517 1061">Mukulakivilattian päältä</p>

PÄÄNUMERO	ESINE	LÖYTÖPAIKKA
18335:	<p>4. <u>Kivisaviastian kahvan kappale</u> Savi vaalean kellertävää, sekoite hienorakeista. Tummanruskea lasitus. Koko 45 x 32 mm.</p>  <p>1:1</p> <p>Lisäksi 14 palaa samasta astiasta. Ulkopinnalla tummanruskea lasitus, sisäpinnalla himmeän ruskea. Suurin 73 x 100 mm, pienin 21 x 30 mm.</p> <p>5. <u>Kivisaviastian pohjapala.</u> Savi vaaleanharmaata, sekoite hienorakeista. Pohja tasainen, sen alapuoli uurteinen. Ulkopinta himmeän harmaa. Koko 34 x 70 mm.</p>  <p>1:1</p>	<p>5/23 m lankkulattian alta</p> <p>6/25 m lankkulattian päältä</p>

TURUN KAUPUNGIN HISTORIALLINEN MUSEO
LÖYTÖLUETTELO

PÄÄNUMERO	ESINE	LÖYTÖPAIKKA
18335:	<p>6. <u>2 palaa kivilavakeramiikkaa</u> Savi vaalean kellertävää, sekoite hienorakeista. Ulkopinnalla ruskeankeltainen lasitus. Toisessa palasessa puolikas leimasta, toisessa kohokoristetta. 50 x 32 ja 34 x 25 mm. Peräisin ns. Bartmann-kannusta.</p>  <p style="text-align: right;">1:1</p> <p>7. <u>Pala kivilavakeramiikkaa.</u> Astian reunasta tai pohjasta. Savi vaaleanharmaata, sekoite hienorakeista. Ulkopinnalla vaaleanruskea lasitus, sisäpinta himmeän ruskea. 28 x 18 mm.</p> <p>8. <u>Pala kivilavakeramiikkaa</u> Savi vaalean kellertävää, sekoite hienojakoista. Ulkopinnalla punertavanruskea lasitus, sisäpinta himmeän punaruskea. 170 x 89 mm.</p>	<p>Mukulakivilattian päältä</p> <p>5/23 m lankkulattian alta</p> <p>7/23 m lankkulattian päältä</p>

TURUN KAUPUNGIN HISTORIALLINEN MUSEO
LÖYTÖLUETTELO

PÄÄNUMERO	ESINE	LÖYTÖPAIKKA
18335:	<p>9. <u>4 palaa kivisavikeramiikkaa.</u> Savi vaaleankeltaista, sekoite hienorakeista. Ulkopinta himmeän vaaleanruskeankeltainen, rihlattu. Suurin 42 x 29 mm. pienin 26 x 20 mm.</p> <p>10. <u>Pala kivisavikeramiikkaa.</u> Savi keskiharmaata, sekoitteessa hiekkaa. Ulko- ja sisäpinta harmaat. 28 x 24 mm.</p> <p>11. <u>Pala kivisavikeramiikkaa.</u> Savi harmaata, sekoitteessa hiekkaa. Ulko- ja sisäpinta harmaat, ulkopinnalla rihlaus. 45 x 37 mm.</p> <p>12. <u>20 punasavivadin palaa.</u> Savi punaruskeaa. Astian pohja pyöreä, sen halkaisija ulkopuolelta 100 mm. Sisäpinnalla ruskea lasitus, jossa keltaiset raitakoristeet, sekä vihreät ja keltaiset kasviaiheiset kuviot. Suurin pohjapala 125 x 105 mm, suurin seinämäpala 45 x 37 mm.</p>	<p>Mukulakivilattian päältä</p> <p>8/24 m lankkulattian päältä</p> <p>6/23 m lankkulattian päältä</p> <p>5/23 m lankkulattian päältä</p>

TURUN KAUPUNGIN HISTORIALLINEN MUSEO
LÖYTÖLUETTELO

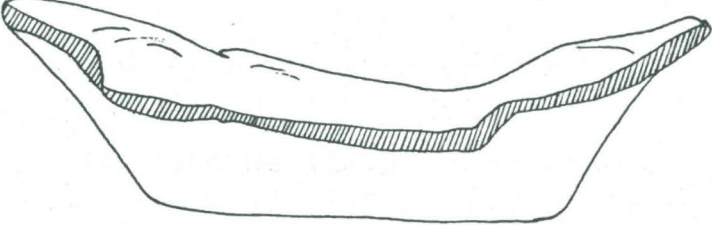
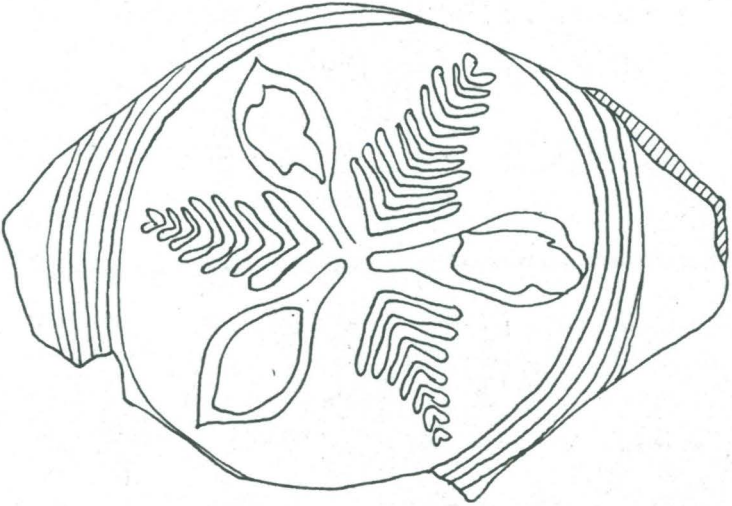
PÄÄNUMERO	ESINE	LÖYTÖPAIKKA
18335:	<p data-bbox="427 324 486 358">12.</p>  <p data-bbox="1018 1019 1077 1052">1:2</p> 	

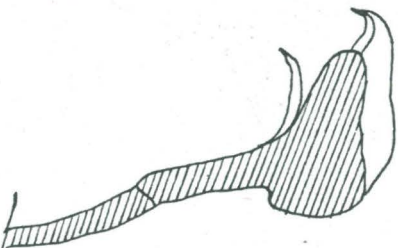
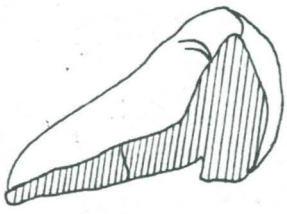
PÄÄNUMERO	ESINE	LÖYTÖPAIKKA
18335:	<p>13. <u>4 punasavilautasen reunapalaa</u> Savi punaruskeaa. Reuna suora, sen paksuus 21 mm. Sisäpinnalla ruskehtava lasitus, jossa keltaisia kuvioita. Reunaa kiertävät keltaiset rai- dat. Lautasen halkaisija ollut n. 270 mm. Suurin pala 136 x 60 mm, pienin 40 x 36 mm. Samasta astiasta kuin n:o 12.</p>  <p style="text-align: right;">1:1</p>	5/23 m lankkulattian päältä
	<p>14. <u>2 punasavilautasen reunapalaa</u> Savi kellanruskeaa, huokoista. Reuna ulospäin kupera, reuna- listan paksuus 22 mm. Lautasen sisäpinnalla ruskea lasitus, jossa keltaisia ja vihreitä kuvioita. 70 x 53 mm ja 78 x 27 mm.</p>  <p style="text-align: right;">1:1</p> <p><u>Pohjapala</u> Ilmeisesti samasta lautasesta. Ulkopinnalla jälkiä vaalean- vihreästä lasituksesta. 91 x 72 mm .</p>	6/23 m lankkulattian päältä

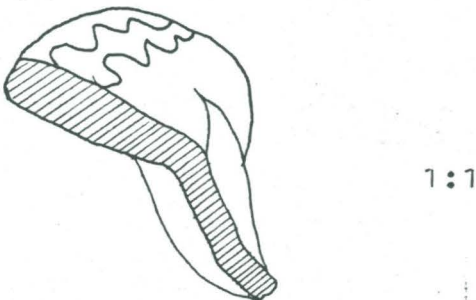
PÄÄNUMERO	ESINE	LÖYTÖPAIKKA
18335:	<p>15. <u>2 punasavilautasen reunapalaa.</u> Savi punaruskeaa, sekoite karkearakeista. Sisä- ja osittain ulkopinnalla vihreä lasitus, jossa keltaiset kuviot. 55 x 40 mm ja 34 x 22 mm.</p>  <p>1:1</p> <p><u>4 punasaviastian palaa</u> ilmeisesti samasta astiasta. Suurin 49 x 37 mm.</p> <p>16. <u>2 punasavilautasen palaa.</u> Savi kellanruskeaa, sekoite karkearakeista. Sisäpinnalla vihreä lasitus, jossa keltaiset kuviot. 60 x 32 mm ja 43 x 28 mm.</p> <p>17. <u>2 punasavilautasen reunapalaa.</u> Savi vaaleanruskeaa, sekoittees- sa hiekkää. Matalasta lautasesta, reuna kuperahko, sen korkeus 15 mm. Lasittamaton, sisäpinnalla vaaleammalla savella tehtyjä koristeita.</p>	<p>Mukulakivilattian päältä</p> <p>Mukulakivilattian päältä</p> <p>Mukulakivilattian päältä</p>

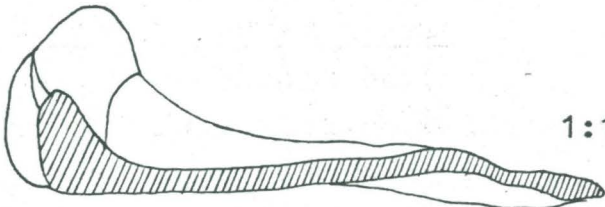
PÄÄNUMERO	ESINE	LÖYTÖPAIKKA
18335:	<p><u>3 palaa samasta astiasta</u> Suurin 66 x 62 mm. pienin 62 x 20 mm.</p> <p>17.</p>  <p>18. <u>2 punasavilautasen reunapalaa.</u> Savi kellertävän ruskeaa, sekoit- teessa hiekkaa. Lautasen reuna suora, sen korke- us 13 mm. Lasittamaton, sisäpinnalla vaa- leammalla savella tehtyjä raitoja. 87 x 32 mm ja 69 x 38 mm.</p> <p><u>4 palaa samasta lautasesta.</u> Suurin (pohjapala) 89 x 58 mm pienin 30 x 27 mm.</p>	Mukulakivilattia päältä

TURUN KAUPUNGIN HISTORIALLINEN MUSEO
LÖYTÖLUETTELO

PÄÄNUMERO	ESINE	LÖYTÖPAIKKA
18335:	<p>19. <u>Punasaviastian pala.</u> Savi punertavanruskeaa, sekoitteessa hiekkaa. Sisä- ja osittain ulkopinnalla tummanvihreä lasitus, jossa vaaleanvihreitä kuvioita. 50 x 42 mm.</p> <p>20. <u>Punasaviastian pala.</u> Savi vaaleanruskeaa. Toisella puolella vaaleanvihreä lasitus, jossa kohokuvioita. 61 x 30 mm.</p> <p>21. <u>Punasaviastian pala.</u> Savi vaaleanruskeaa, sekoitteessa hiekkaa. Lasittamaton, toisella puolella uurrekoristelua. 63 x 44 mm.</p> <p>22. <u>2 punasavivadin reunapalaa.</u> Savi punaruskeaa, sekoitteessa hiekkaa. Reuna koverahkosti ulos päin taipunut, reunalistan paksuus 23 mm. Sisäpinnalla ja osittain reunassa kellertävänvihreä lasitus. 130 x 60 mm ja 75 x 35 mm. <u>4 palaa samasta astiasta.</u> Suurin (pohjapala) 91 x 75 mm.</p>	<p>7/23 m porraskiven vierestä</p> <p>Mukulakivilattian päältä</p> <p>Mukulakivilattian päältä</p> <p>7/23 m lankkulattian alta</p>

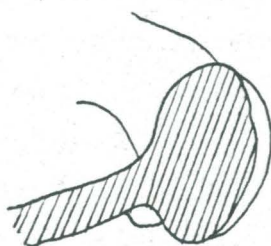

1:1

TURUN KAUPUNGIN HISTORIALLINEN MUSEO
LÖYTÖLUETTELO

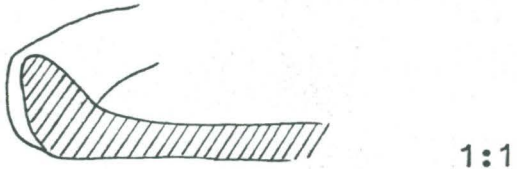
PÄÄNUMERO	ESINE	LÖYTÖPAIKKA
18335:	<p>23. <u>3 punasavivadin reunapalaa.</u> Savi vaaleanruskeaa, sekoitteessa hiekkaa. Reuna suora, sen korkeus 14 mm. Sisäpinnalla vihreä lasitus. Suurin 67 x 34 mm, pienin 62 x 30 mm. <u>2 palaa samasta astiasta.</u> 53 x 39 mm ja 38 x 26 mm.</p> 	Mukulakivilattian päältä
	<p>24. <u>2 punasavilautasen reunapalaa.</u> Savi punertavanruskeaa. Reuna suora, sen korkeus 13 mm. Sisä- ja osittain ulkopinnalla lasitus, reunassa vihreä joka muuttuu keltaiseksi. 53 x 48 mm ja 42 x 26 mm.</p>	Mukulakivilattian päältä
	<p>25. <u>3 punasavilautasen reunapalaa.</u> Savi punertavanruskeaa, huokoista. Lautasen reuna kuperahko, korkeus 16 mm. Sisä- ja osittain ulkopinnalla jälkiä harmaasta lasituksesta. Suurimmassa palasessa reunalistan sisäpuolella kaksi kartiomaista reikää, joiden etäisyys 11 mm. Suurin 140 x 52 mm, pienin 82 x 37 mm.</p>	Mukulakivilattian päältä

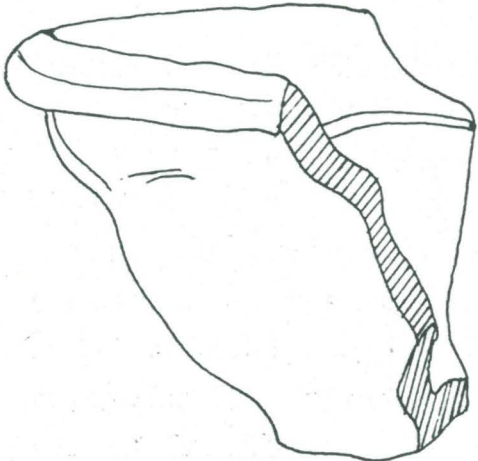
PÄÄNUMERO	ESINE	LÖYTÖPAIKKA
18335:	<p>26. <u>2 punasavivadin reunapalaa.</u> Savi punertavanruskeaa. Sisäpinnalla vihreä lasitus. Vadin halkaisija ollut n. 152 mm. 95 x 73 mm ja 73 x 51 mm.</p>  <p style="text-align: right;">1:1</p>	Mukulakivilattian päältä
	<p>27. <u>2 punasavivadin reunapalaa.</u> Savi punertavanruskeaa. Sisäpinnalla ja reunassa hohtavan ruskea lasitus. 43 x 42 mm ja 33 x 30 mm.</p>	Mukulakivilattian päältä
	<p>28. <u>Punasvilautasen reunapala.</u> Savi punertavaa. Lautasen reuna suora, korkeus 14 mm. Sisäpinnalla vihreä lasitus. 74 x 44 mm.</p>	Mukulakivilattian päältä
	<p>29. <u>2 punasavilautasen palaa.</u> Savi punertavanruskeaa. Sisäpinnalla ja reunassa tumman- vihreä lasitus. 53 x 22 mm (reunapala) ja 57 x 35 mm.</p>	Mukulakivilattian päältä

TURUN KAUPUNGIN HISTORIALLINEN MUSEO
LÖYTÖLUETTELO

PÄÄNUMERO	ESINE	LÖYTÖPAIKKA
18335:	<p>30. <u>2 punasavivadin palaa.</u> Savi punertavaa, sekoite tiivistä. Sisäpinnalla hohtavan ruskea lasitus, ulkopinnalla jälkiä vihreästä lasituksesta. 48 x 44 mm ja 42 x 36 mm.</p> <p>31. <u>Punasavivadin reunapala.</u> Savi kellertävänruskeaa. Ilmeisesti matalasta, laakeasta vadista. Reuna suora, reunalistan paksuus 6 mm. Reunalistan alapuolella kaksi kohoraitaa. Ulkopinnalla ja reunassa harmaanvihreä lasitus. 68 x 39 mm.</p> <div data-bbox="566 1236 834 1527" data-label="Image"> </div> <p style="text-align: right;">1:1</p> <p>32. <u>Punasavilautasen reunapala.</u> Savi punertavaa, sekoitteessa hiekkaa. Sisäpinnalla ruskea lasitus. 33 x 27 mm.</p>	<p>Mukulakivilattian päältä</p> <p>Mukulakivilattian päältä</p> <p>Mukulakivilattian päältä</p>

PÄÄNUMERO	ESINE	LÖYTÖPAIKKA
18335:	<p>33. <u>Punasavilautasen reunapala.</u> Savi punaruskeaa, sekoite hienorakeista. Sisäpinnalla ja reunassa tummanvihreä lasitus. 37 x 35 mm.</p>	Mukulakivilattian päältä
	<p>34. <u>Punasavilautasen reunapala.</u> Toisella puolella ruskea lasitus. 39 x 34 mm.</p>	Mukulakivilattian päältä
	<p>35. <u>2 punasavilautasen palaa.</u> Savi kellertävänruskeaa. Sisäpinnalla vihreä lasitus. 34 x 16 mm (reunapala) ja 32 x 28 mm.</p>	Mukulakivilattian päältä
	<p>36. <u>3 punasavilautasen palaa.</u> Savi kellertävänruskeaa. Sisäpinnalla jälkiä harmaasta lasituksesta. Suurin 65 x 39 mm, pienin (reunapala) 49 x 39 mm.</p>	Mukulakivilattian päältä
	<p>37. a) <u>Punasavilautasen reunapala.</u> Sisäpinnalla ruskea lasitus. 37 x 34 mm.</p> <p>b) <u>Punasavilautasen reunapala.</u> Sisäpinnalla ruskehtava lasitus. 42 x 39 mm.</p>	Mukulakivilattian päältä

TURUN KAUPUNGIN HISTORIALLINEN MUSEO
LÖYTÖLUETTELO

PÄÄNUMERO	ESINE	LÖYTÖPAIKKA
18335:	<p>37. c) <u>Punasavilautasen reunapala.</u> Sisä- ja osittain ulkopinnalla vihreä lasitus. 40 x 38 mm.</p> <p>d) <u>Punasavivadon pohjapala.</u> Sisäpinnalla kellertävä lasitus. 60 x 42 mm.</p> <p>e) <u>Punasaviastian pala.</u> Savi punaruskeaa, sekoitteessa hiekkaa. Toisella puolella vaalea lasitus. 30 x 22 mm.</p> <p>38. <u>2 kolmijalkapadan reunapalaa.</u> Punasavea, sekoitteessa hiekkaa. Astian suu ulos päin taipunut, reunalistan paksuus 13 mm, kaulaosa sisään vedetty. Suun halkaisija ollut n. 115 mm. Sisäpinnalla vihreä lasitus, ulkopinnalla heikko rihlaus. 58 x 50 mm ja 42 x 38 mm.</p> <p><u>3 savipadan jalkaa.</u> Samasta astiasta. 2 katkennutta, ehjän pituus 49 mm. Seinäpäala samasta astiasta. 46 x 43 mm.</p> <div data-bbox="646 1832 853 2206" style="text-align: center;"> </div>	<p>7/23 m lankkulattian päältä</p> <p style="text-align: right;">1:2</p>

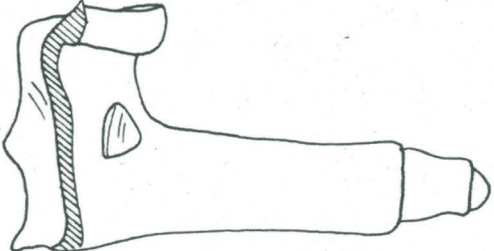
PÄÄNUMERO	ESINE	LÖYTÖPAIKKA
18335:	<p>39. <u>3 punasaviastian reunapalaa.</u> Savi kellertävänruskeaa. Astian suu ulos päin taipunut, reunalistan paksuus 13 mm. Kaulaosa sisään vedetty. 35 mm. reunan alapuolella 80 mm. pituinen kahva, jonka juuressa molemmilla puolilla 13 mm läpimitaltaan oleva painanne. Astian sisä- ja ulkopinnalla harmaanvihreä lasitus. Suurin reunapala 82 x 66 mm.</p> <p>3 seinämäpalaa samasta astiasta.</p>  <p style="text-align: right;">1:2</p>	Mukulakivilattian päältä
	<p>40. <u>Kolmijalkapadan reunapala.</u> Punasavea, osittain tummaksi palanutta. Astian suu ulos päin taipunut, reunalistan paksuus 11 mm. Kaulaosa sisään vedetty. Sisäpuolella musta lasitus, jossa vaaleita pilkkuja. Ulkopinnalla rihlaus.</p> <p><u>3 savipadan jalkaa.</u> Samasta astiasta. Pituudet n. 60 mm. 2 seinämäpalaa samasta astiasta.</p>	Mukulakivilattian päältä

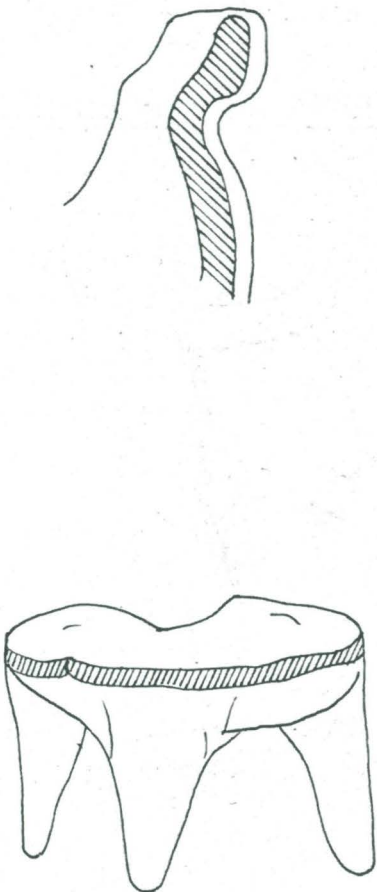
PÄÄNUMERO	ESINE	LÖYTÖPAIKKA
18335:	<p>40.</p>  <p>1:1</p> <p>1:2</p> <p>41. <u>4 kolmijalkapadan reunapalaa.</u> Savi vaaleaa, punertavanruskeaa. Astian suu koverasti ulos päin taipunut, reunalistan paksuus 13 mm. Kaulaosa sisään vedetty. Suun halkaisija ollut n. 157 mm. Sisä- ja ulkopinnalla osittainen vihreä lasitus. Ulkopinnalla kevyt rihlaus.</p>	<p>Mukulakivilattian päältä</p>

TURUN KAUPUNGIN HISTORIALLINEN MUSEO
LÖYTÖLUETTELO

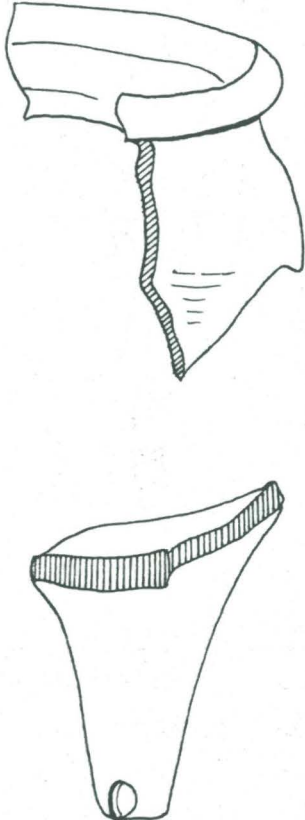
PÄÄNUMERO	ESINE	LÖYTÖPAIKKA
18335:	<p>41. <u>2 padan jalkaa.</u> samasta padasta. Pituudet 58 ja 55 mm.</p> <p><u>7 seinämäpalaa samasta astiasta.</u></p>  <p>1:2</p>	
	<p>42. <u>2 kolmijalkapadan reunapalaa.</u> Saven sekoitteessa hiekkaa. Astian suu ulos päin taipunut, reunalistan paksuus 21 mm. Sisäpinnalla vihreä lasitus, ul- kopinta rihlattu. Palat 80 x 75 mm ja 43 x 31 mm.</p>	Mukulakivilattian päältä

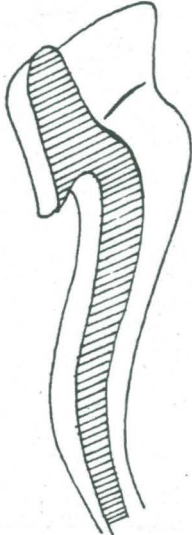
PÄÄNUMERO	ESINE	LÖYTÖPAIKKA
18335:	<p>42. <u>Savipadan jalka</u> katkennut, luultavasti samasta padasta.</p> <p><u>4 seinämäpalaa samasta astiasta.</u> Suurin 45 x 40 mm, pienin 18 x 14 mm.</p>  <p>1:1</p>	
	<p>43. <u>3 kolmijalkapadan reunapalaa.</u> Savi punaruskeaa, hienorakeista. Astian suu taipuu sisäänpäin, ei reunalistaa. Sisäpinnalla ja ulkopinnan reunassa hohtavan ruskea lasitus, ulkopuolella 13 mm reunan alapuolella kaksi koristeuraa. Kahva (katkennut) ollut kiinni astian reunassa. Suurin reunapala 74 x 45 mm.</p>	Mukulakivilattian päältä

PÄÄNUMERO	ESINE	LÖYTÖPAIKKA
18335:	<p>43. <u>2 savipadan jalkaa</u> samasta astiasta. Pituudet 54 ja 50 mm.</p> <div data-bbox="603 645 896 1003" data-label="Image"></div> <p>1:1</p> <p>44. <u>3 kolmijalkapadan reunapalaa.</u> Savi punertavanruskeaa. Astian suu ulos päin taipunut, kaulaosa sisään vedetty. Reunalistan paksuus 12 mm. Sisäpuolella ja reunassa tumman- vihreä lasitus, ulkopinnalla rih- laus. Suurin reunapala 65 x 56 mm.</p> <p><u>Savipadan jalka,</u> ilmeisesti samasta padasta. Korkeus 61 mm.</p> <p><u>2 seinämäpalaa</u> samasta astiasta.</p>	Mukulakivilattian päältä

PÄÄNUMERO	ESINE	LÖYTÖPAIKKA
18335:	<div data-bbox="699 344 842 739" data-label="Image"> </div> <div data-bbox="1018 537 1077 571" data-label="Text"> <p>1:1</p> </div> <p data-bbox="427 795 1061 1075">45. <u>2 kolmijalkapadan reunapalaa</u> Savi punertavanruskeaa. Astian suu ulos päin taipunut, reunalistan korkeus 23 mm. Sisäpinnalla vihreä lasitus. Suurin reunapala 60 x 50 mm.</p> <p data-bbox="502 1131 1133 1220"><u>Savipadan jalka</u> samasta astiasta, korkeus 82 mm.</p> <p data-bbox="502 1276 1093 1411"><u>13 pohja- ja seinämäpalaa</u> Suurin 84 x 65 mm, pienin 30 x 24 mm.</p>	Mukulakivilattian päältä
	<div data-bbox="689 1473 869 1908" data-label="Image"> </div> <div data-bbox="1050 1579 1109 1612" data-label="Text"> <p>1:1</p> </div> <p data-bbox="422 1960 1189 2139">46. <u>Kolmijalkapadan reunapala</u> Punasavea. Astian suu ulos päin taipunut, reu- nalistan korkeus 16 mm.</p>	Mukulakivilattian päältä

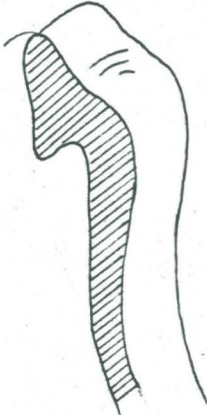
PÄÄNUMERO	ESINE	LÖYTÖPAIKKA
18335:	<p>Sisäpinnalla hohtavan ruskea lasitus. 69 x 64 mm.</p> <p><u>Savipadan jalka</u> korkeus 52 mm.</p> <p><u>Seinäpäala</u> samasta astiasta, 44 x 29 mm.</p>  <p style="text-align: right;">1:1</p>	
	<p>47. <u>Kolmijalkapadan reunapala</u> Savi vaaleaa, punertavan ruskeaa. Astian suu ulos päin taipunut, kau- laosa sisään vedetty. Reunalistan korkeus 13 mm. Sisäpinnalla tummanvihreä lasitus. Reunapala 45 x 34 mm.</p> <p><u>3 savipadan jalkaa</u> korkeudet 46, 49 ja 51 mm.</p> <p><u>8 seinämäpalaa</u> samasta astiasta, suurin 57 x 35 mm, pienin 17 x 8 mm.</p>	<p>Mukulakivilattian päältä</p>
	<p>48. <u>3 punasaviastian reunapalaa</u> Savi vaaleaa, punertavan ruskeaa. Astian reuna suora, reunalista, jonka korkeus 18 mm, kiinni harti- assa.</p>	<p>5/25. m viemäriaukon suulta</p>

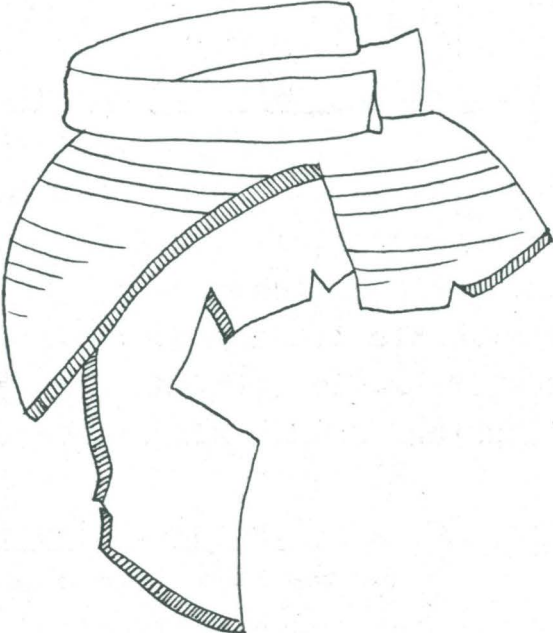
PÄÄNUMERO	ESINE	LÖYTÖPAIKKA
18335:	<p>Sisäpinnalla ja osittain reunassa tummanvihreä lasitus, ulkopinnalla rihlaus.</p> <p>Suun halkaisija ollut n. 190 mm.</p> <p><u>8 seinämäpalaa</u> samasta astiasta. Suurin 84 x 53 mm, pienin 20 x 16 mm.</p>  <p>49. <u>3 punasaviastian reunapalaa</u> Savi punertavan ruskeaa. Reuna suora, reunalistan korkeus 15 mm, kiinni hartiassa. Sisäpinnalla ja osittain reunassa vihreä lasitus, ulkopinnalla rihlaus. Suun halkaisija ollut n. 195 mm.</p> <p><u>14 seinämäpalaa</u> samasta astiasta. Suurin 70 x 37 mm, pienin 24 x 19 mm.</p>	Mukulakivilattian päältä

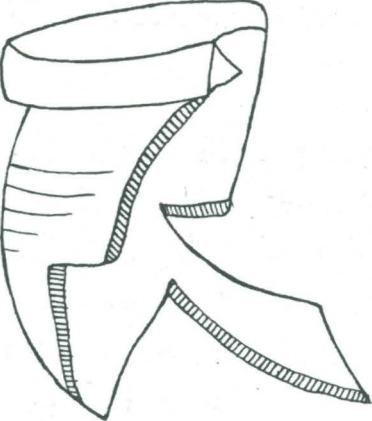
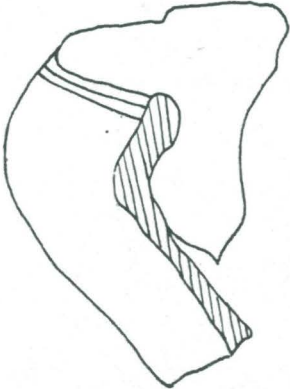
PÄÄNUMERO	ESINE	LÖYTÖPAIKKA
18335:	<p>49.</p>  <p>1:2</p>	
	<p>50. <u>3 punasaviastian reunapalaa.</u> Savi punaruskeaa. Astian suuosa sisään päin taipunut, vahvennettu, ei reunalistaa. Vartalo taipunut hartian alapuolelta voimakkaasti sisään päin. Suun halkaisija ollut 220 ± 230 mm Sisäpinnalla vihreä lasitus.</p> <p><u>8 seinämäpalaa.</u> Suurin 53 x 44 mm, pienin 27 x 18 mm.</p>  <p>1:2</p>	<p>Mukulakivilattian päältä</p>

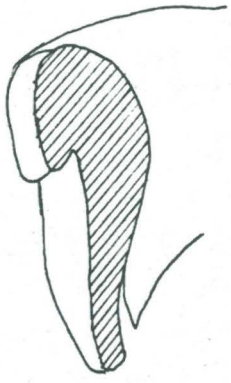
PÄÄNUMERO	ESINE	LÖYTÖPAIKKA
18335:	<p>51. <u>3 punasaviastian reunapalaa.</u> Savi punaruskeaa, sekoite hienorakeista. Suosa pyöreästi ulos päin taipunut, reunalistan korkeus 116 mm. Sisäpinnalla ja osittain reunalistassa ruskeanvihertävä lasitus. Suurin pala 85 x 34 mm, pienin 5,5 x 4,4 mm.</p> <p style="text-align: right;">1:1</p> 	Mukulakivilattian päältä

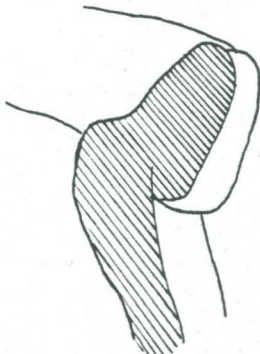

PÄÄNUMERO	ESINE	LÖYTÖPAIKKA
18335:	<p>52. <u>2 punasaviastian reunapalaa.</u> Savi kellertävänruskeaa. Suu koverasti ulos päin taipunut, reunalistan paksuus 19 mm. Sisäpinnalla tummanvihreä lasitus, ulkopinta lasittamaton, osaksi tummaksi palanut. 80 x 55 mm ja 60 x 25 mm.</p> <p><u>Seinämäpala,</u> samasta astiasta. 41 x 40 mm.</p>  <p>1:1</p>	Mukulakivilattian päältä
	<p>53. <u>Punasaviastian reunapala.</u> Savi osaksi tummaksi palanutta, sekoite karkearakeista. Suu ulos päin taipunut, reuna- listan paksuus 23 mm. Sisäpinnalla tummanvihreä lasitus, ulkopinta rihlattu. 93 x 46 mm.</p>  <p>1:1</p>	5/23 m lankkulattian päältä

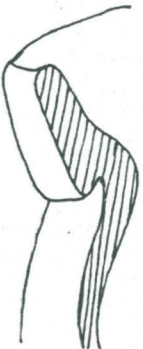
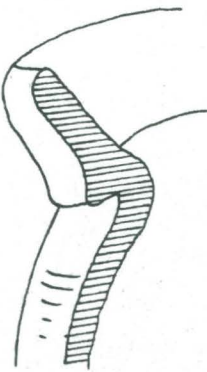
TURUN KAUPUNGIN HISTORIALLINEN MUSEO
LÖYTÖLUETTELO

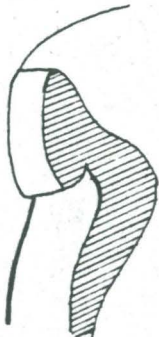
PÄÄNUMERO	ESINE	LÖYTÖPAIKKA
18335:	<p>54. <u>3 punasaviastian reunapalaa.</u> Savi punaruskeaa, sekoitteessa hiekkaa. Suu koverahkosti ulos päin taipunut, reunalista suora, sen korkeus 17 mm. Sisäpinnalla ruskehtavanvihreä lasitus. Suurin pala 9,2 x 4,8 mm, pienin 4,5 x 2,6 mm.</p>  <p style="text-align: right;">1:1</p>	Mukulakivilattian päältä
	<p>55. <u>2 punasaviastian reunapalaa.</u> Savi karkearakeista. Astian suuosa ulos päin taipunut, reunalistan korkeus 18 mm. Sisäpinnalla tummanvihreä lasitus, ulkopinta rihlattu. 70 x 64 mm ja 60 x 60 mm</p>  <p style="text-align: right;">1:1</p>	Mukulakivilattian päältä

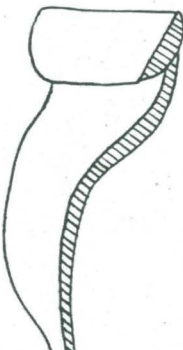
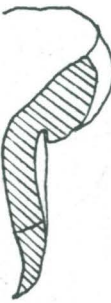
PÄÄNUMERO	ESINE	LÖYTÖPAIKKA
18335:	<p>56. <u>Punasaviastian reunapala.</u> Savi punertavanruskeaa, sekoit- teessa hiekkaa. Suu ulos päin taipunut, reunalis- tan paksuus 14 mm. Sisäpinnalla tummanvihreä lasitus. 110 x 31 mm.</p>  <p style="text-align: right;">1:1</p>	Mukulakivilattian päältä
	<p>57. <u>2 punasaviastian reunapalaa.</u> Savi punaruskeaa, karkearakeista, osittain tummaksi palanutta. Suu ulos päin taipunut, reunalis- tan korkeus 15 mm. Sisäpinnalla tumma, ruskeanvihreä lasitus, ulkopinnalla rihlaus. 71 x 32 mm ja 45 x 44 mm.</p> <p><u>8 seinämäpalaa samasta astiasta.</u> Suurin 54 x 35 mm.</p>  <p style="text-align: right;">1:1</p>	Mukulakivilattian päältä

PÄÄNUMERO	ESINE	LÖYTÖPAIKKA
18335:	<p>58. <u>2 punasaviastian reunapalaa.</u> Savi punertavanruskeaa. Suu koverasti ulos päin taipunut, reunalistan korkeus 11 mm. Sisäpinnalla ja osittain reunassa harmaanvihreä lasitus, ulkopinta rihlattu. 70 x 52 mm ja 51 x 38 mm</p> <p><u>2 seinämäpalaa samasta astiasta.</u></p>  <p>1:1</p>	Mukulakivilattian päältä
	<p>59. <u>2 punasaviastian reunapalaa.</u> Savi karkearakeista. Astian suu ulos päin taipunut, reunalistan korkeus 8 mm. Sisäpinnalla hohtavan ruskea la- situs. 47 x 40 mm ja 41 x 33 mm.</p>  <p>1:1</p>	Mukulakivilattian päältä

PÄÄNUMERO	ESINE	LÖYTÖPAIKKA
18335:	<p>60. <u>Punasaviastian reunapala.</u> Astian reuna koverasti ulos päin taipunut, reunalistan korkeus 12 mm. Sisäpinnalla hohtavan ruskea lasitus, ulkopinnalla rihlaus. 78 x 56 mm.</p> <p><u>Seinämäpala samasta astiasta.</u> 46 x 37 mm.</p>  <p style="text-align: right;">1:1</p>	Mukulakivilattian päältä
	<p>61. <u>Punasaviastian reunapala.</u> Savi vaaleaa, kellertävänruskeaa. Astian suu ulos päin taipunut, reunalistan korkeus 16 mm. Sisäpinnalla vihreä lasitus. 52 x 47 mm.</p> <p><u>Seinämäpala samasta astiasta.</u> 46 x 26 mm.</p>  <p style="text-align: right;">1:1</p>	Mukulakivilattian päältä

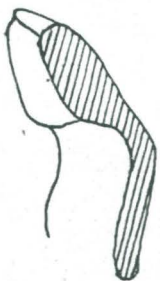

TURUN KAUPUNGIN HISTORIAALLINEN MUSEO
LÖYTÖLUETTELO

PÄÄNUMERO	ESINE	LÖYTÖPAIKKA
18335:	<p>62. <u>4 punasaviastian reunapalaa.</u> Savi karkearakeista. Astian suu ulos päin taipunut, reunalistan korkeus 21 mm. Sisäpinnalla vihreä lasitus, ul- kopinta osaksi tummunut. Suurin reunapala 59 x 50 mm.</p> <p><u>4 seinämäpalaa samasta astiasta.</u> Suurin 59 x 36 mm.</p> <p>63. <u>Punasaviastian reunapala.</u> Savi vaaleaa, punertavanruskeaa, karkearakeista. Astian suu ulos päin taipunut, reunalistan korkeus 15 mm. Sisäpinnalla vihreä lasitus, ul- kopinta epätasainen. 82 x 64 mm.</p> <p><u>Seinämapala samasta astiasta.</u> 37 x 30 mm.</p>	<p>Mukulakivilattian päältä</p> <p>Mukulakivilattian päältä</p>
	<p style="text-align: right;">1:1</p> 	

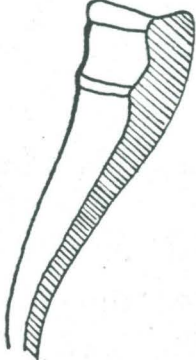

TURUN KAUPUNGIN HISTORIALLINEN MUSEO
LÖYTÖLUETTELO

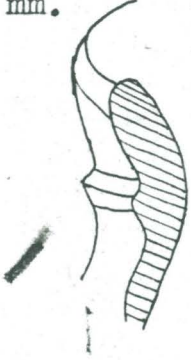

PÄÄNUMERO	ESINE	LÖYTÖPAIKKA
18335:	<p>64. <u>2 punasaviastian reunapalaa.</u> Savi osaksi tummaksi palanutta, sekoitteessa hiekkaa. Astian suu ulos päin taipunut, ei reunalistaa, n. 14 mm reunan alapuolella kohoraita. Sisäpinnalla tummanvihreä lasitus. 90 x 52 mm ja 40 x 38 mm.</p>  <p style="text-align: right;">1:1</p>	Mukulakivilattian päältä
	<p>65. <u>Punasaviastian reunapala.</u> Savi osaksi tummaksi palanutta. Astian suu ulos päin taipunut, ei reunalistaa, n. 12 mm reunan alapuolella kohoraita. Sisäpinnalla tummanvihreä lasitus. 62 x 59 mm.</p> <p><u>Seinämäpala samasta astiasta.</u> 42 x 31 mm.</p>	Mukulakivilattian päältä
	<p>66. <u>2 punasaviastian reunapalaa.</u> Astian suu heikosti ulos päin taipunut, ei reunalistaa, n. 8 mm reunan alapuolella kohoraita. Sisäpinnalla ja reunassa vaalean, osittain tummanvihreä lasitus. 50 x 25 mm ja 44 x 32 mm.</p>	Mukulakivilattian päältä

TURUN KAUPUNGIN HISTORIALLINEN MUSEO
LÖYTÖLUETTELO



PÄÄNUMERO	ESINE	LÖYTÖPAIKKA
18335:	<p>67. <u>Punasaviastian reunapala.</u> Astian suu ulos päin taipunut, ei reunalistaa, n. 8 mm reunan alapuolella kohoraita. Sisäpinnalla vihreä lasitus. 55 x 31 mm.</p>  <p style="text-align: right;">1:1</p>	Mukulakivilattian päältä
	<p>68. <u>Punasaviastian reunapala.</u> Astian suu ulos päin, ^{taipunut} reunalistan korkeus 15 mm. Sisä- ja ulkopinnalla vaaleanvihreä lasitus. 45 x 39 mm.</p>  <p style="text-align: right;">1:1</p>	Mukulakivilattian päältä
	<p>69. <u>2 punasaviastian reunapalaa.</u> Astian suu heikosti ulos päin taipunut, ei reunalistaa, n. 12 mm reunan alapuolella kohoraita. Sisäpinnalla ruskeanvihertävä lasitus. Astian seinämät ohuet (3,5-4 mm.) Reunapalat 49 x 44 mm ja 54 x 29mm</p> <p><u>3 seinämäpalaa samasta astiasta.</u> Suurin 36 x 21 mm.</p>	Mukulakivilattian päältä



TURUN KAUPUNGIN HISTORIAALLINEN MUSEO
LÖYTÖLUETTELO

PÄÄNUMERO	ESINE	LÖYTÖPAIKKA
18335:	<p>70. <u>Punasaviastian reunapala.</u> Savi vaaleaa, kellertävänruskeaa. Astian reuna suora, ei reunalistaa, reunan alapuolella kaksi uraa. Sisäpinnalla kirkkaan vihreä lasitus. 71 x 45 mm.</p>  <p style="text-align: right;">1:1</p>	Mukulakivilattian päältä
	<p>71. <u>Punasaviastian reunapala.</u> Savi punaruskeaa, karkearakeista. Astian reuna suora, ei reunalistaa, reunan alapuolella kolme uraa. Alareunassa vihreä ja sisäpinnalla ruskeanvihreä lasitus. 5,4 x 4 mm.</p> <p><u>Seinäpäala</u> samasta astiasta. 51 x 30 mm.</p>  <p style="text-align: right;">1:1</p>	6/23 m lankkulattian päältä

PÄÄNUMERO	ESINE	LÖYTÖPAIKKA
18335:	<p>72. <u>Punasaviastian reunapala.</u> Savi punaruskeaa. Astian reuna ulos päin taipunut. Sisäpinnalla vihreä lasitus. 55 x 40 mm.</p>  <p style="text-align: right;">1:1</p>	7/23 m lankkulattian päältä
	<p>73. <u>Punasaviastian reunapala.</u> Astian suu ulos päin taipunut, ei reunalistaa, 20 mm reunan alapuolella kohoraita. Sisäpinnalla ja reunassa vihreä lasitus, ulkopinta tummunut. 55 x 43 mm.</p>  <p style="text-align: right;">1:1</p>	Mukulakivilattian päältä
	<p>74. <u>Punasaviastian reunapala.</u> Astian suu ulos päin taipunut, reunalistan korkeus 19 mm. Sisäpinnalla ja reunassa vihreä lasitus. 43 x 31 mm.</p> 	Mukulakivilattian päältä

TURUN KAUPUNGIN HISTORIAALLINEN MUSEO
LÖYTÖLUETTELO

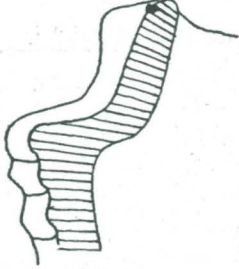

PÄÄNUMERO	ESINE	LÖYTÖPAIKKA
18335:	<p>74.</p>  <p style="text-align: right;">1:1</p>	
	<p>75. <u>Punasaviastian reunapala.</u> Astian suu taipunut ulos päin, reunalistan (lohjennut) korkeus 24 mm. Sisäpinnalla vihreä lasitus. 35 x 34 mm.</p>	Mukulakivilattian päältä
	 <p style="text-align: right;">1:1</p>	
	<p>76. <u>Punasaviastian reunapala.</u> Savi vaaleaa. Astian suu heikosti sisään päin taipunut. Sisäpinnalla vihreä lasitus. 42 x 31 mm.</p>  <p style="text-align: right;">1:1</p>	Mukulakivilattian päältä

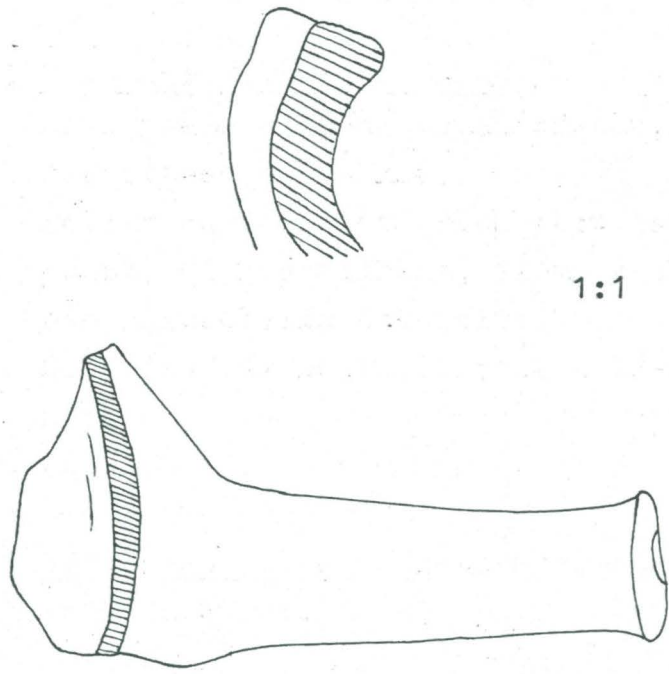
PÄÄNUMERO	ESINE	LÖYTÖPAIKKA
18335:	<p>77. <u>Punasaviastian reunapala.</u> Astian suu sisään päin taipunut, hartia tekee jyrkän kulman. Sisä- ja ulkopinnalla vihreä lasitus, ulkopinnalla kohoraitoja. 54 x 29 mm.</p>  <p style="text-align: right;">1:1</p>	7/24 m lankkulattian päältä
	<p>78. <u>Punasaviastian reunapala.</u> Savi vaaleaa, huokoista. Astian reuna suora, ei reunalistaa. Sisä- ja ulkopinnalla vihreä lasitus. 50 x 33 mm.</p>  <p style="text-align: right;">1:1</p>	Mukulakivilattian päältä
	<p>79. <u>Punasaviastian reunapala.</u> Astian suu ulos päin taipunut, reunalistan korkeus 11 mm. Sisäpinnalla vihreä lasitus. 52 x 27 mm.</p>	Mukulakivilattian päältä

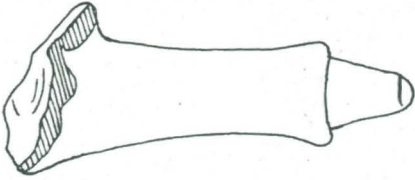
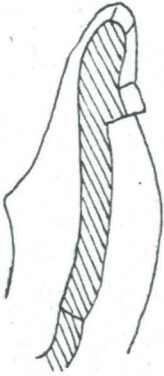
PÄÄNUMERO	ESINE	LÖYTÖPAIKKA
18335:	<p>80. <u>2 punasavipadan reunapalaa.</u> Savi vaaleaa, punertavanruskeaa. Astian reuna sisään päin taipunut. Sisä- ja osittain ulkopinnalla vihreä lasitus. 60 x 28 mm ja 50 x 25 mm.</p> <p><u>Savipadan kahva samasta astiasta.</u> Pituus 85 mm.</p>  <p style="text-align: right;">1:1</p>	Mukulakivilattian päältä
	<p>81. <u>Punasavipadan reunapala.</u> Lohjennut. Savi punaruskeaa, sekoitteessa hiekkaa. Sisäpinnalla hohtavan ruskea la- situs. 71 x 42 mm.</p> <p><u>Savipadan kahva samasta astiasta.</u> Pituus 85 mm.</p> <p><u>Seinämäpala samasta astiasta.</u> 66 x 31 mm.</p>	Mukulakivilattian päältä

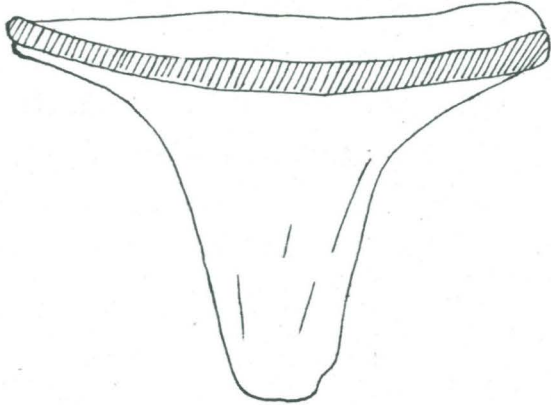
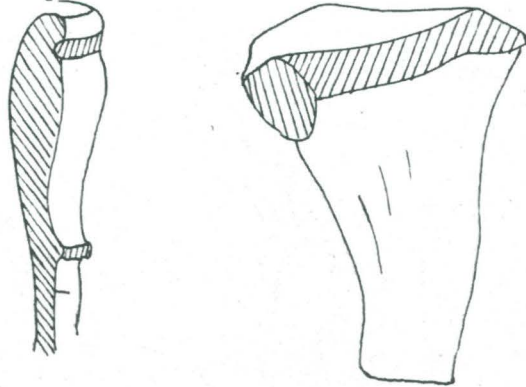
PÄÄNUMERO	ESINE	LÖYTÖPAIKKA
18335:	<p>81.</p>  <p>1:2</p> <p>82. <u>Punasavivadin reunapala.</u> Savi vaaleaa, punertavanruskeaa, sekoitteessa hiekkaa. Astian suu heikosti ulos päin taipunut, ei reunalistaa, 12 mm reunan alapuolella kohoraita. Sisäpinnalla hohtavan ruskea la-situs. 76 x 60 mm.</p> <p><u>Savipadan jalka samasta astiasta.</u> Korkeus 47 mm.</p> <p><u>7 seinämäpalaa, joista suurin</u> 55 x 40 mm.</p>  <p>1:1</p>	Mukulakivilattian päältä

PÄÄNUMERO	ESINE	LÖYTÖPAIKKA
18335:	<p>82.</p>  <p>1:1</p>	
	<p>83. <u>3 punasaviastian reunapalaa.</u> Savi kellertävänruskeaa, osittain tummaksi palanutta. Astian suu heikosti ulos päin taipunut, yläreunaa kiertää ura. 30 mm reunan alapuolella koholista, jonka alapuolella rihlausta. Suurin reunapala 71 x 45 cm.</p> <p><u>Savipadan jalka,</u> ehkä samasta astiasta. Korkeus 46 mm.</p>  <p>1:1</p>	<p>Mukulakivilattian päältä</p>

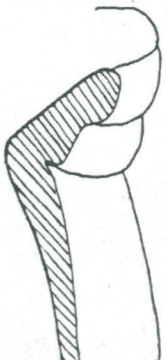

PÄÄNUMERO	ESINE	LÖYTÖPAIKKA
18335:	<p>84. <u>Punasaviastian reunapala.</u> Savi harmaanruskeaa. Astian suu ulos päin taipunut, reunalistan korkeus 15 mm. Sisä- ja ulkopinnalla ollut lasi- tus, joka kulunut. 78 x 49 mm.</p> 	Mukulakivilattian päältä
	<p>85. <u>2 punasaviastian reunapalaa.</u> Astian suu ulos päin taipunut, kaulaosa sisään vedetty. Reunalistan korkeus 11 mm. Sisä- ja osittain ulkopinnalla hohtavan ruskea lasitus. 55 x 43 mm ja 45 x 14 mm.</p> <p><u>Seinäpäpala samasta astiasta.</u> 24 x 12 mm.</p> 	Mukulakivilattian päältä

TURUN KAUPUNGIN HISTORIAALLINEN MUSEO
LÖYTÖLUETTELO

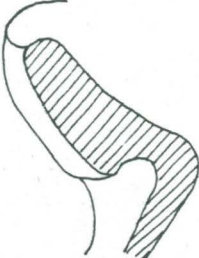
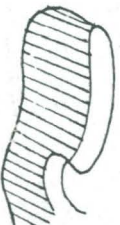

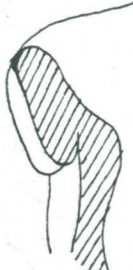
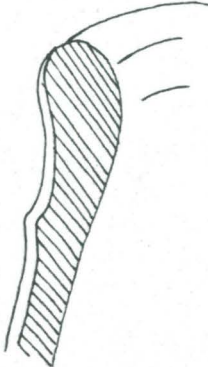
PÄÄNUMERO	ESINE	LÖYTÖPAIKKA
18335:	<p>86. <u>Punasaviastian reunapala.</u> Savi punaruskeaa, sekoitteessa hiekkaa. Astian suu ulos päin taipunut, reunalistan korkeus 11 mm. Sisäpinnalla hohtavan ruskea lasitus. 46 x 41 mm.</p> <p><u>6 seinämäpalaa samasta astiasta.</u> Suurin 47 x 42 mm.</p>  <p style="text-align: right;">1:1</p>	Mukulakivilattian päältä
	<p>87. <u>Punasaviastian reunapala.</u> Savi punaruskeaa. Astian reuna ulos päin taipunut, reunalistan, jonka korkeus 16 mm, keskellä ura. Sisäpinnalla tumma lasitus, ulkopinnalla reunalistan alapuolella rihlausta. 79 x 59 mm.</p>  <p style="text-align: right;">1:1</p>	Irtolöytö

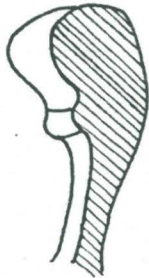

PÄÄNUMERO	ESINE	LÖYTÖPAIKKA
18335:	<p>88. <u>Punasaviastian reunapala.</u> Savi vaaleaa, punertavanruskeaa. Astian suu ulos päin taipunut, reunalistan korkeus 18 mm. Sisäpinnalla ja reunassa vihreän- ja ruskeankirjava lasitus. 65 x 34 mm.</p>  <p style="text-align: right;">1:1</p>	5/25 m viemäriaukon suulta
	<p>89. <u>3 punasaviastian reunapalaa.</u> Savi punaruskeaa, karkearakeista. Reunalistan korkeus 19 mm. Sisäpinnalla hohtavan ruskea lasitus. Suurin reunapala 72 x 23 mm.</p> <p><u>3 seinämäpalaa samasta astiasta.</u> Suurin 36 x 31 mm.</p>  <p style="text-align: right;">1:1</p>	Mukulakivilattian päältä



PÄÄNUMERO	ESINE	LÖYTÖPAIKKA
18335:	<p>90. <u>Punasaviastian reunapala.</u> Savi punaruskeaa. Astian suu ulos päin taipunut, reunalistan korkeus 15 mm. Sisäpinnalla vihertävänharmaa lasitus. 71 x 37 mm.</p>  <p>1:1</p>	Mukulakivilattian päältä
	<p>91. <u>Punasaviastian reunapala.</u> Savi punaruskeaa. Astian suu heikosti ulos päin taipunut. 24 mm reunan alapuolella koh- raita. Sisä- ja ulkopinnalla harmaa la- situs. 67 x 54 mm.</p>  <p>1:1</p>	Mukulakivilattian päältä

PÄÄNUMERO	ESINE	LÖYTÖPAIKKA
18335:	<p>92. <u>Punasaviastian reunapala.</u> Savi punaruskeaa, sekoitteessa hiekkaa. Astian suu heikosti ulos päin taipunut, vahvennettu. 15 mm reunan alapuolella kohoraita. Sisäpinnalla jälkiä ruskeasta lasituksesta. 41 x 37 mm.</p>  <p>1:1</p>	Mukulakivilattian päältä
	<p>93. <u>Punasaviastian reunapala.</u> Savi punaruskeaa. Astian suu ulos päin taipunut, kaulaosa sisään vedetty, reunalistan korkeus 11 mm. Sisäpinnalla keltaruskea lasitus. 49 x 34 mm.</p>  <p>1:1</p>	Mukulakivilattian päältä

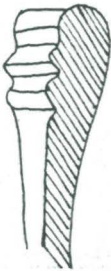
TURUN KAUPUNGIN HISTORIAALLINEN MUSEO
LÖYTÖLUETTELO

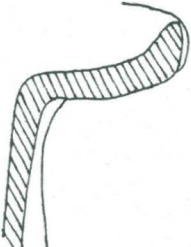

PÄÄNUMERO	ESINE	LÖYTÖPAIKKA
18335:	<p>94. <u>Punasaviastian reunapala.</u> Savi vaaleaa, punertavanruskeaa. Astian suu voimakkaasti ulos päin taipunut, reunalistan korkeus 9mm Sisäpinnalla ja reunassa tumman- vihreä lasitus. 38 x 30 mm.</p>  <p style="text-align: right;">1:1</p>	Mukulakivilattian päältä
	<p>95. <u>Punasaviastian reunapala.</u> Savi punaruskeaa. Astian suu sisään päin taipunut, reunan alapuolella kaksi koho- raitaa. Sisäpinta vihertävänkeltainen, ulkopinta himmeän vaalea. 42 x 33 mm.</p>  <p style="text-align: right;">1:1</p>	6/25 m 0,5 m viemäriau- kon suulta, lank- kulattian päältä

PÄÄNUMERO	ESINE	LÖYTÖPAIKKA
18335:	<p>96. <u>Punasaviastian reunapala.</u> Savi punaruskeaa. Reuna suora, sen alapuolella kaksi kohoraitaa. Sisäpinnalla tummanvihreä lasitus. 45 x 33 mm.</p> <p><u>Seinäpäala</u> samasta astiasta. 42 x 36 mm.</p> <div data-bbox="710 891 821 1160" style="text-align: center;">  </div> <p style="text-align: right;">1:1</p>	Mukulakivilattian päältä
	<p>97. <u>Punasaviastian reunapala.</u> Savi punaruskeaa, sekoitteessa hiekkaa. Reunan alapuolella 6 mm leveä kohoraita. Sisäpinnalla ja ulkoreunassa vihreä lasitus. 34 x 26 mm.</p> <div data-bbox="742 1809 833 2027" style="text-align: center;">  </div> <p style="text-align: right;">1:1</p>	8/24 m lankkulattian päältä

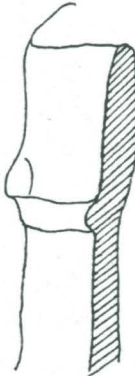

PÄÄNUMERO	ESINE	LÖYTÖPAIKKA
18335:	<p>98. <u>2 punasaviastian reunapalaa.</u> Astian suu voimakkaasti ulos päin taipunut, reunalistan korkeus 18 mm. Sisäpinnalla ja osittain reunassa tumma, ruskeanvihreä lasitus. 87 x 26 mm ja 44 x 31 mm.</p>  <p style="text-align: right;">1:1</p>	<p>6/25 m 0,5 m viemäriaukon suulta, lankkulattian päältä.</p>
	<p>99. <u>Punasaviastian reunapala.</u> Savi harmaanruskeaa. Astian suu ulos päin taipunut, reunalistan korkeus 11 mm. Sisä- ja ulkopinnalla harmaanruskeaa lasitus. 44 x 34 mm.</p>  <p style="text-align: right;">1:1</p>	<p>Mukulakivilattian päältä</p>

PÄÄNUMERO	ESINE	LÖYTÖPAIKKA
18335:	<p>100. <u>Punasaviastian reunapala.</u> Savi punaruskeaa. Astian reuna suora, n. 20 mm reunan alapuolella 4 mm leveä koholista, jossa pyöreä, 7 mm halkaisijaltaan oleva paksunnos. Sisä- ja ulkopinnalla vihreä lasitus. 49 x 46 mm.</p> <p><u>6 seinämäpalaa samasta astiasta.</u> Suurin 73 x 44 mm.</p>  <p>1:1</p>	Mukulakivilattian päältä
	<p>101. <u>3 punasaviastian reunapalaa.</u> Savi vaaleaa. Astiansuu heikosti ulos päin taipunut. Sisäpinnalla vihreän- ja ruskean-kirjava, ulkopinnalla vihreä lasitus. Suurin reunapala 53 x 40 mm.</p>	Mukulakivilattian päältä

PÄÄNUMERO	ESINE	LÖYTÖPAIKKA
18335:	<p>102. <u>2 punasaviastian reunapalaa.</u> Savi harmaanruskeaa. Sisäpinnalla ja reunassa vaa- leanvihreä lasitus, ulkopinta osittain tummunut. 52 x 27 mm ja 34 x 22 mm.</p> <p><u>11 seinämäpalaa samasta astiasta.</u> Ulkopinnalla rihlaus. Suurin 61 x 37 mm.</p> <div data-bbox="646 873 805 1153" data-label="Image"> </div> <p style="text-align: right;">1:1</p>	Mukulakivilattian päältä
	<p>103. <u>Punasaviastian reunapala.</u> Savi punertavanruskeaa. Astian suu koverahkosti ulos päin taipunut, kaulaosa sisään vedetty. Reunalistan korkeus 10 mm. Sisäpinnalla jälkiä vihreästä lasituksesta. 62 x 38 mm.</p> <div data-bbox="662 1736 821 2083" data-label="Image"> </div> <p style="text-align: right;">1:1</p>	Mukulakivilattian päältä

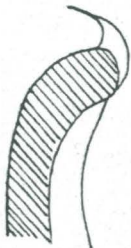

PÄÄNUMERO	ESINE	LÖYTÖPAIKKA
18335:	<p>104. <u>Punasaviastian reunapala.</u> Savi punaruskeaa. Astian suu ulos päin taipunut. 14 mm reunan alapuolella kohoraita. Sisäpinnalla ja reunassa ruskeanvihreä lasitus. 42 x 24 mm.</p>  <p style="text-align: right;">1:1</p>	Mukulakivilattian päältä
	<p>105. <u>Punasaviastian reunapala.</u> Savi punaruskeaa, osaksi tummunutta. Astian suu heikosti ulos päin taipunut. 15 mm reunan alapuolella kohoraita. Sisä- ja ulkopinnalla tummanvihreä lasitus. 37 x 34 mm.</p>  <p style="text-align: right;">1:1</p>	Mukulakivilattian päältä

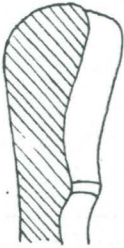

PÄÄNUMERO	ESINE	LÖYTÖPAIKKA
18335:	<p>106. <u>2 punasaviastian palaa.</u> Savi harmahtavan punaruskeaa. Reunalistan korkeus 13 mm. Sisäpinnalla vihreä lasitus. 29 x 20 mm ja 21 x 18 mm.</p> <p><u>Seinäpäpala</u> samasta astiasta. Ulkopinnalla osittainen vihreä lasitus. 49 x 49 mm.</p>  <p style="text-align: right;">1:1</p>	Mukulakivilattian päältä
	<p>107. <u>2 punasaviastian reunapalaa.</u> Reunalista suora, sen korkeus 16 mm. Sisäpinnalla ja reunalistassa ruskeanvihreä lasitus. 40 x 25 mm ja 31 x 23 mm.</p>	Mukulakivilattian päältä
	<p>108. <u>Punasaviastian reunapala.</u> Savi punaruskeaa. Astian suu heikosti ulos päin taipunut. Sisäpinnalla tummanvihreä lasitus, ulkopinta lohjennut. 51 x 37 mm.</p>  <p style="text-align: right;">1:1</p>	6/25 m 0,5 m viemäriaukon suulta, lankkulattian päältä

PÄÄNUMERO	ESINE	LÖYTÖPAIKKA
18335:	<p>109. <u>Punasaviastian reunalistan pala.</u> Suora, korkeus 20 mm. Sisä- ja osittain ulkopinnalla vihertävänharmaa lasitus. 67 x 22 mm.</p> <p><u>9 seinämäpalaa samasta astiasta.</u> Suurin 58 x 50 mm.</p> <p>110. <u>Punasaviastian reunapala.</u> Savi harmaata. Reuna suora, reunan alapuolella kaksi koristeuraa. Sisä- ja ulkopinnalla jälkiä lasituksesta (kulunut, väristä mahdotonta saada selvää). 59 x 34 mm.</p>  <p style="text-align: right;">1:1</p>	<p>Mukulakivilattian päältä</p> <p>Mukulakivilattian päältä</p>
	<p>111. <u>Punasaviastian reunapala.</u> Savi punaruskeaa. Reuna suora, n. 15 mm sen alapuolella koristeura.</p>  <p style="text-align: right;">1:1</p>	<p>Mukulakivilattian päältä</p>

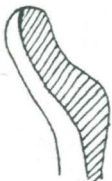

PÄÄNUMERO	ESINE	LÖYTÖPAIKKA
18335:	<p>112. <u>Punasaviastian reunapala.</u> Savi punaruskeaa. Astian suu ulos päin taipunut, reunalistan korkeus 11 mm. Sisäpinnalla ja reunassa ruske- anvihreä lasitus, ulkopinnalla rihlaus. 29 x 28 mm.</p>  <p style="text-align: right;">1:1</p>	8/24 m lankkulattian päältä
	<p>113. <u>Punasaviastian reunapala.</u> Savi punaruskeaa. Astian suu heikosti ulos päin taipunut, 22 mm reunan alapuo- llessa kohoraita. Sisäpinnalla tummanvihreä lasi- tus. 35 x 33 mm.</p>  <p style="text-align: right;">1:1</p>	8/24 m lankkulattian päältä
	<p>114. <u>2 punasaviastian reunapalaa.</u> Savi punertavanruskeaa. Reunalistan korkeus 15 mm. Sisä- ja osittain ulkopinnalla ruskeanvihertävä lasitus. 44 x 18 mm ja 40 x 21 mm.</p>	Mukulakivilattian päältä

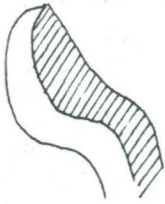
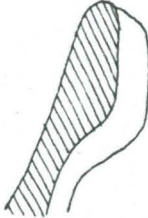
TURUN KAUPUNGIN HISTORIALLINEN MUSEO
LÖYTÖLUETTELO

PÄÄNUMERO	ESINE	LÖYTÖPAIKKA
18335:	<p>114.</p>  <p style="text-align: right;">1:1</p>	
	<p>115. <u>Punasaviastian reunapala.</u> Savi tummaksi palanutta. Astian suu koverasti ulos päin taipunut, reunalistan korkeus 17 mm. Sisäpinnalla tumma, ruskeanvihreä lasitus. 46 x 20 mm.</p> <p><u>Seinäpäala</u> samasta astiasta, 36 x 21 mm, lasitus molemmilla puolilla.</p>  <p style="text-align: right;">1:1</p>	<p>Mukulakivilattian päältä</p>
	<p>116. <u>Punasaviastian reunapala.</u> Savi punaruskeaa, sekoitteessa hiekkaa. Reunalistan korkeus 14 mm. Osittaista vihreää lasitusta. 55 x 20 mm.</p> <p><u>Pohjapala</u> samasta astiasta. 85 x 55 mm. Sisäpinnalla jälkiä lasituksesta, pohjassa ollut jalka.</p>	<p>Mukulakivilattian päältä</p>

PÄÄNUMERO	ESINE	LÖYTÖPAIKKA
18335:	<p>116.</p>  <p style="text-align: right;">1:1</p>	
	<p>117. <u>Punasaviastian reunapala.</u> Savi punaruskeaa. Astian reuna suora. Sisäpinnalla vihreä lasitus. 32 x 31 mm.</p>	Mukulakivilattian päältä
	 <p style="text-align: right;">1:1</p>	
	<p>118. <u>Punasaaviastian reunapala.</u> Savi punaruskeaa. Astian reuna ulos päin taipunut, reunalistan korkeus 18 mm. Sisäpinnalla vihreä lasitus. 30 x 23 mm.</p>	Mukulakivilattian päältä
	 <p style="text-align: right;">1:1</p>	

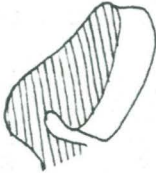
TURUN KAUPUNGIN HISTORIALLINEN MUSEO
LÖYTÖLUETTELO

PÄÄNUMERO	ESINE	LÖYTÖPAIKKA
18335:	<p>119. <u>Punasaviastian reunapala.</u> Savi punaruskeaa. Reunalistan korkeus 16 mm. Sisäpinnalla ja reunassa ruskea lasitus. 34 x 21 mm.</p>  <p style="text-align: right;">1:1</p> <p>120. <u>Punasaviastian reunalistan pala.</u> Korkeus 13 mm. Sisäpinnalla ja reunassa ruskea lasitus. 31 x 17 mm.</p> <p>121. <u>Punasaviastian reunapala.</u> Savi punaruskeaa. Molemmilla puolilla ruskea lasitus. 26 x 22 mm.</p> <p>122. <u>Punasaviastian reunapala.</u> Savi harmaanruskeaa. Astin suu ulos päin taipunut, reunalistan korkeus 8 mm. Sisäpinnalla lasitus, kulunut. 27 x 22 mm.</p>  <p style="text-align: right;">1:1</p>	<p>9/24 m mukulakivilattian päältä</p> <p>Mukulakivilattian päältä</p> <p>Mukulakivilattian päältä</p> <p>Mukulakivilattian päältä</p>

TURUN KAUPUNGIN HISTORIALLINEN MUSEO
LÖYTÖLUETTELO

PÄÄNUMERO	ESINE	LÖYTÖPAIKKA
18335:	<p>123. a) <u>Punasaviastian reunapala.</u> Savi punaruskeaa. Molemmilla puolilla vihreä lasitus. 17 x 16 mm.</p> <p>b) <u>Punasaviastian reunapala.</u> Savi punaruskeaa. Reunassa ruskea lasitus, sisäpinta lohjennut. 25 x 22 mm.</p> <p>c) <u>Punasaviastian reunapala.</u> Savi tummaksi palanutta, ilmeisesti ollut lasitettu. 30 x 24 mm.</p> <p>d) <u>Punasaviastian reunapala.</u> Savi tummaksi palanutta. Pinta musta, kiiltävä. (lasitettu?) 25 x 17 mm.</p> <p>e) <u>Punasaviastian reunapala.</u> Savi punaruskeaa. Reuna suora, lohjennut. Sisäpinnalla tummanvihreä lasitus, ulkopinta tummunut. 50 x 45 mm.</p> <p><u>Seinäpäpala</u> samasta astiasta. 40 x 20 mm.</p>	Mukulakivilattian päältä

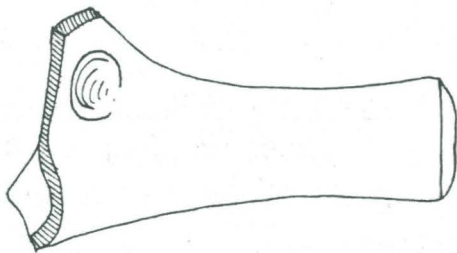
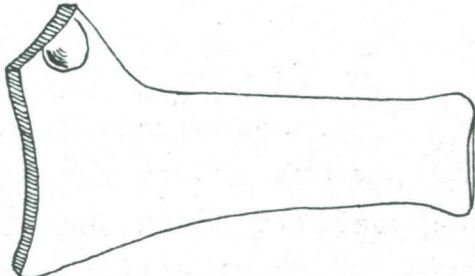

PÄÄNUMERO	ESINE	LÖYTÖPAIKKA
18335:	<p>124. <u>Punasavipadan kahva.</u> Savi punaruskeaa, osittain tum- maksi palanutta, karkearakeista. Pituus 92 mm, suosa levenee, sen halkaisija 33 mm, reiän hal- kaisija 19 mm. Kahvan molemmilla puolilla n. n. 17 mm läpimitaltaan oleva painanne. Astian sisäpinnalla tummanvihreä lasitus.</p>  <p style="text-align: right;">1:2</p>	Mukulakivilattian päältä
	<p>125. <u>Punasavipadan kahva.</u> Savi punertavaa. Kahva suora, sen pituus 98 mm, levenevän suosan halkasija 18 mm. Kahvan molemmilla puolilla n. 15 mm läpimitaltaan oleva painan- ne. Astian sisäpinnalla ja osittain kahvassa vihreä lasitus.</p>  <p style="text-align: right;">1:2</p>	Mukulakivilattian päältä

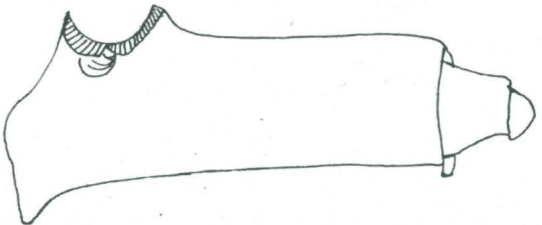
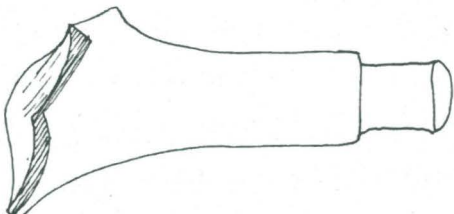
PÄÄNUMERO	ESINE	LÖYTÖPAIKKA
18335:	<p>126. <u>Punasavipadan kahva.</u> Savi punaruskeaa. Pituus 86 mm. Kahva suora, le- venevän suuosan halkaisija 27 mm, reiän halkaisija 16 mm. Kahvan molemmilla puolilla n. 13 mm läpimitaltaan oleva pai- nanne. Astian sisäpinnalla tummanvihreä lasitus.</p> <p><u>2 seinämäpalaa samasta padasta.</u> Ulkopinnalla rihlaus.</p> <p>127. <u>Punasavipadan kahva.</u> Savi punaruskeaa. Kahvan pituus 78 mm, suuosan halkaisija 23 mm, reiän halkai- sija 6 mm. Kahvan molemmilla puolilla pai- nanne. Astian sisäpinnalla tummanruskea lasitus.</p> <div data-bbox="507 1552 911 1738" data-label="Image"> </div> <p style="text-align: right;">1:2</p> <p>128. <u>Punasavipadan kahva.</u> Savi punaruskeaa. Kahvan pituus 100 mm, halkaisija 30 mm, 25 mm pituisen suuosan halkaisija 18 mm.</p>	<p>Mukulakivilattian päältä</p> <p>Mukulakivilattian päältä</p> <p>5/23 m lankkulattian päältä</p>

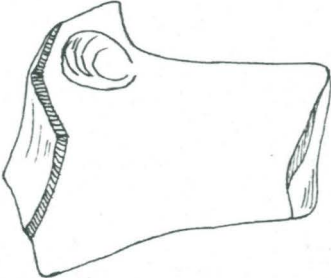
PÄÄNUMERO	ESINE	LÖYTÖPAIKKA
18335:	<p>Kahvan molemmilla puolilla n. 14 mm läpimitaltaan oleva painanne.</p>  <p style="text-align: right;">1:2</p>	
	<p>129. <u>Punasavipadan kahva.</u> Savi punaruskeaa. Kahvan pituus 81 mm, halkaisija 24 mm, 22 mm pituisen suosan halkaisija 18 mm. Astian sisäpinnalla ruskeankirjava lasitus.</p>  <p style="text-align: right;">1:2</p>	Mukulakivilattian päältä
	<p>130. <u>Punasavipadan kahvan kappale.</u> Savi punaruskeaa. Kahva katkennut, halkaisija 14 mm. Kahvan molemmilla puolilla soikea painanne. Astian sisäpinnalla vihreä lasitus.</p> <p><u>Seinämäpala</u> samasta astiasta. Ulkopinnalla rihlaus. 85 x 43 mm.</p>	Mukulakivilattian päältä

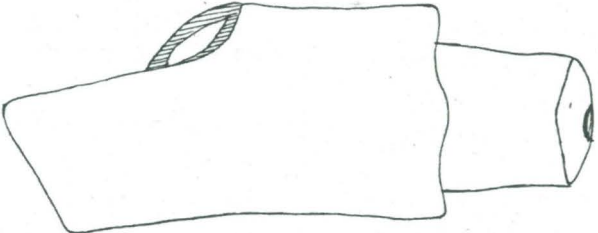
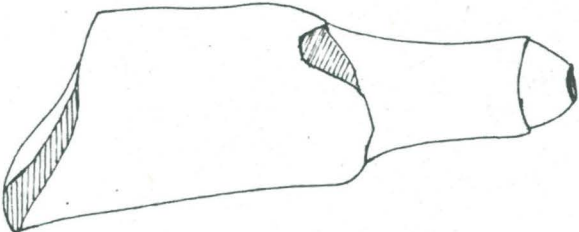
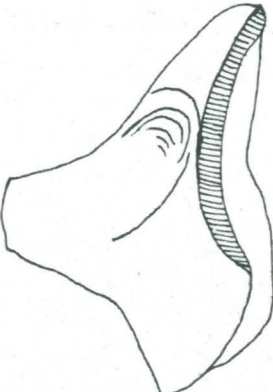
PÄÄNUMERO	ESINE	LÖYTÖPAIKKA
18335:	<p>130.</p>  <p>1:2</p>	
	<p>131. <u>Punasavipadan kahvan kappale.</u> Savi vaaleaa, punertavanruskeaa, sekoitteessa hiiltä. Kahva katkennut, halkaisija 33 mm Ulkopinnalla osittainen vaaleanvihreä lasitus, pinta osittain tummunut.</p>	<p>6/25 m lankkulattian päältä</p>
	<p>132. <u>Punasavipadan kahvan kappale.</u> Savi punaruskeaa, osaksi tummunut, karkearakeista. Kahva katkennut, halkaisija 30 mm Molemmilla puolilla kahvaa n. 7 mm läpimitaltaan oleva painanne. Astian sisäpinnalla musta lasitus.</p>	<p>Mukulakivilattian päältä</p>
	<p>133. <u>Punasavipadan kahvan kappale.</u> Savi punaruskeaa, osaksi tummunutta. Katkennut, kappaleen pituus 80 mm Halkaisija 29 mm, 20 mm pitkän suuosan halkaisija 18 mm. Pinnalla osittainen tumma lasitus.</p>	<p>8/24 m</p>

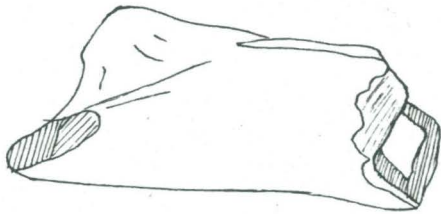
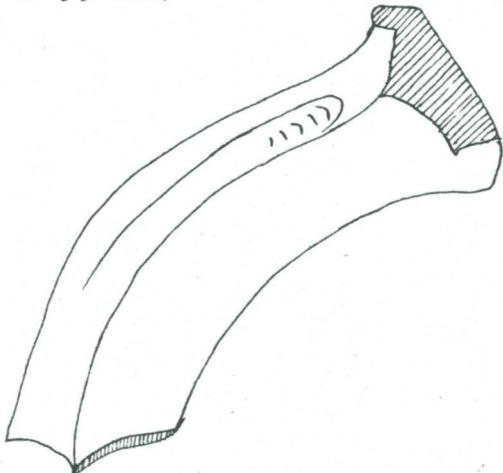
PÄÄNUMERO	ESINE	LÖYTÖPAIKKA
18335:	<p>133.</p>  <p>1:1</p>	
	<p>134. <u>Punasavipadan kahvan kappale.</u> Savi punaruskeaa. Katkennut, kappaleen pituus 75 mm. Halkaisija 27 mm, 26 mm pitkän suuosan halkaisija 19 mm.</p>  <p>1:1</p>	Mukulakivilattian päältä
	<p>135. <u>Punasavipadan kappale.</u> Ilmeisesti kahvasta. Savi punaruskeaa, karkearakeista. Astian sisäpinnalla ollut vihreä lasitus. 78 x 52 mm.</p>  <p>1:1</p>	Mukulakivilattian päältä

PÄÄNUMERO	ESINE	LÖYTÖPAIKKA
18335:	<p>136. <u>Punasaviastian kahvan kappale.</u> Savi punaruskeaa. Pinnalla paikoitellen tummanvihreää lasitusta. 53 x 47 mm.</p>  <p style="text-align: right;">1:1</p>	8/23 m porraskiven vierestä
	<p>137. <u>Punasaviastian kahvan kappale.</u> Savi punaruskeaa, karkearakeista. Pinnalla tummanvihreä lasitus. 66 x 33 mm.</p>  <p style="text-align: right;">1:1</p>	Mukulakivilattian päältä
	<p>138. <u>Punasaviastian korva.</u> Savi punaruskeaa. Pinnalla jälkiä tummanruskeasta lasituksesta. n. 48 x 27 mm.</p>  <p style="text-align: right;">1:1</p>	Mukulakivilattian päältä

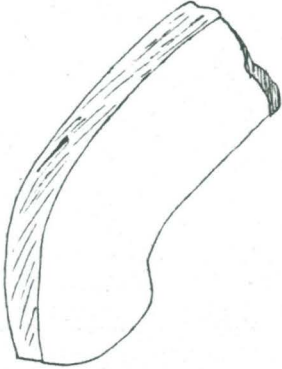
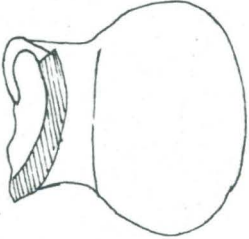
PÄÄNUMERO	ESINE	LÖYTÖPAIKKA
18335:	<p>139. <u>Punasaviastian korvan kappale.</u> Savi punaruskeaa. Pinnalla osittainen kelta-vihreä lasitus. 48 x 23 mm.</p>  <p style="text-align: right;">1:1</p>	Mukulakivilattian päältä
	<p>140. <u>Punasaviastian kappale.</u> Ilmeisesti kahvasta. Savi vaaleaa, punaruskeaa. Pyöreä nuppi, halkaisijaltaan 30 mm. Pinnalla vihreä lasitus.</p>  <p style="text-align: right;">1:1</p>	8/24 m
	<p>141. <u>3 punasavipadan jalkaa.</u> Samasta astiasta. Savi punaruskeaa. Pituudet 50, 55 ja 58 mm. Astian sisäpinnalla jälkiä vihreästä lasituksesta.</p> <p><u>Pohjapala samasta padasta.</u> 62 x 47 mm.</p>	Mukulakivilattian päältä

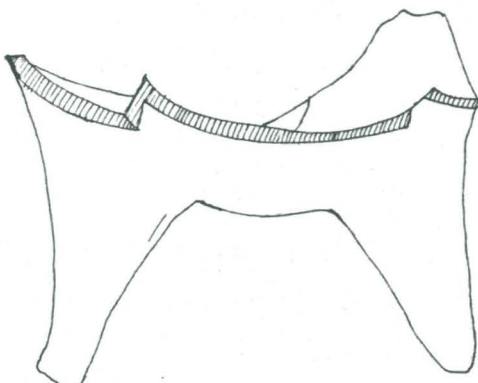
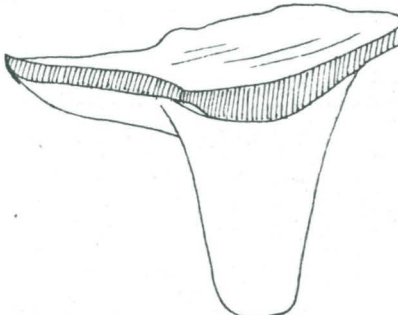
PÄÄNUMERO	ESINE	LÖYTÖPAIKKA
18335:	141.  1:2	
	142. <u>Punasavipadan jalka.</u> Savi punaruskeaa. Jalan pituus 62 mm. Astian sisäpinnalla jälkiä vihertävänharmaasta lasituksesta.  1:2 <u>Pohjapala samasta astiasta.</u> 85 x 61 mm. <u>3 seinämäpalaa samasta astiasta.</u> Ulkopinnalla rihlaus. Suurin 73 x 55 mm.	5/25 m viemäriaukon suulta

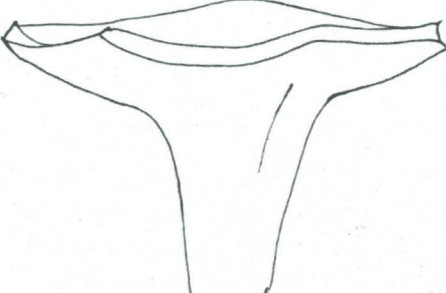
PÄÄNUMERO	ESINE	LÖYTÖPAIKKA
18335:	<p>143. <u>Punasavipadan jalka.</u> Savi punaruskeaa. Pituus 60 mm. Astian sisäpinnalla vihreä lasitus.</p> <p><u>2 pohjapalaa samasta astiasta.</u> 66 x 59 mm ja 51 x 45 mm.</p> <p><u>2 seinämäpalaa.</u> 38 x 23 mm ja 31 x 25 mm.</p> <p>144. <u>Punasavipadan jalka.</u> Savi vaaleaa, punertavanruskeaa, sekoitteessa hiekkaa. Pituus 65 mm. Astian sisäpinnalla ruskea lasitus.</p> <p><u>3 pohja-tai seinämäpalaa.</u> Samasta astiasta. Suurin 75 x 64 mm.</p> <p>145. <u>Punasavipadan jalka.</u> Savi punertavaa, sekoitteessa hiekkaa. Jalan pituus 70 mm. Astian sisäpinnalla hohtavan ruskea lasitus.</p> <p><u>2 pohjapalaa samasta astiasta.</u> 51 x 28 mm ja 62 x 56 mm.</p> 	<p>Mukulakivilattian päältä</p> <p>Irtolöytö</p> <p>Mukulakivilattian päältä</p>
	<p>1:2</p>	

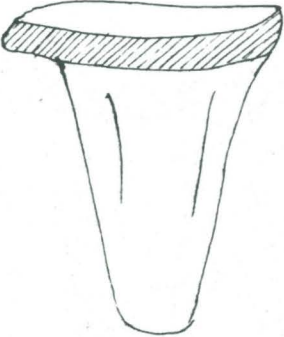
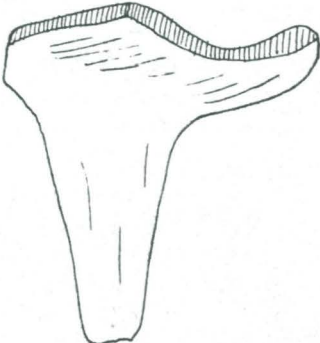
PÄÄNUMERO	ESINE	LÖYTÖPAIKKA
18335:	<p>146. <u>Punasavipadan jalka.</u> Savi kellanruskeaa, sekoitteessa hiekkaa. Pituus 77 mm. Astian sisäpinnalla ollut vihreä lasitus.</p>  <p>1:2</p>	Mukulakivilattian päältä
	<p>147. <u>2 punasavipadan jalkaa.</u> Savi punertavaa, sekoitteessa hiekkaa. Pituudet 58 ja 50 mm. Astian sisäpinnalla ruskea lasitus.</p> <p><u>Seinämäpala samasta astiasta.</u> Ulkopinnalla rihlaus. 57 x 37 cm.</p>  <p>1:2</p>	Mukulakivilattian päältä

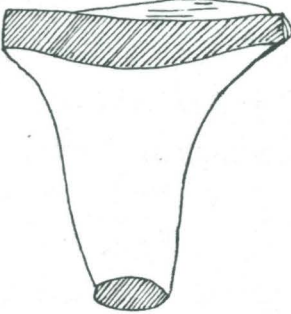
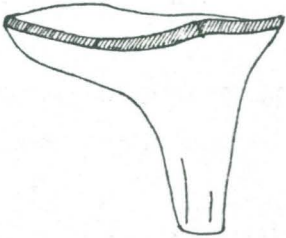
PÄÄNUMERO	ESINE	LÖYTÖPAIKKA
18335:	<p>148. <u>Punasavipadan jalka.</u> Savi tummaksi palanutta, sekoitteessa hiekkaa. Pituus 73 mm. Astian sisäpinnalla tummanvihreä lasitus.</p>  <p style="text-align: right;">1:2</p>	Mukulakivilattian päältä
	<p>149. <u>Punasavipadan jalka.</u> Savi punertavanruskeaa, sekoitteessa hiekkaa. Pituus 84 mm. Astian sisäpinnalla ruskea lasitus.</p>	Mukulakivilattian päältä
	<p>150. <u>2 punasavipadan jalkaa.</u> Savi punertavanruskeaa. Molempien pituus n. 50 mm. Astian sisäpinnalla keltainen lasitus.</p> <p><u>4 seinämäpalaa samasta astiasta.</u> Astian ulkopinnalla rihlaus.</p>  <p style="text-align: right;">1:2</p>	Mukulakivilattian päältä

TURUN KAUPUNGIN HISTORIAALLINEN MUSEO
LÖYTÖLUETTELO

PÄÄNUMERO	ESINE	LÖYTÖPAIKKA
18335:	<p>151. <u>Punasavipadan jalka.</u> Savi punertavanruskeaa. Pituus 67 mm. Jalassa osittainen vihreä lasitus.</p>	<p>5/23 m lankkulattian päältä</p>
	<p>152. <u>2 punasavipadan jalkaa.</u> Savi punertavanruskeaa. Pituudet 59 ja 61 mm. Sisäpinnalla jälkiä vaaleanvihertävästä lasituksesta.</p>	<p>Mukulakivilattian päältä</p>
	<p>153. <u>Punasavipadan jalka.</u> Savi punaruskeaa. Pituus 75 mm. Sisäpinnalla ruskea lasitus.</p>	<p>Mukulakivilattian päältä</p>
	<p>154. <u>Punasavipadan jalka.</u> Savi punertavanruskeaa, sekoitteessa hiekkaa. Pituus 57 mm. Astian sisäpinnalla vihreä lasitus.</p> <p><u>Pohjapala samasta astiasta.</u> 63 x 63 mm.</p>	<p>Mukulakivilattian päältä</p>
	<p>155. <u>Punasavipadan jalka.</u> Savi punertavanruskeaa, sekoitteessa hiekkaa. Pituus 55 mm. Astian sisäpinnalla ruskeanvihreä lasitus.</p>	<p>Mukulakivilattian päältä</p>

TURUN KAUPUNGIN HISTORIALLINEN MUSEO
LÖYTÖLUETTELO

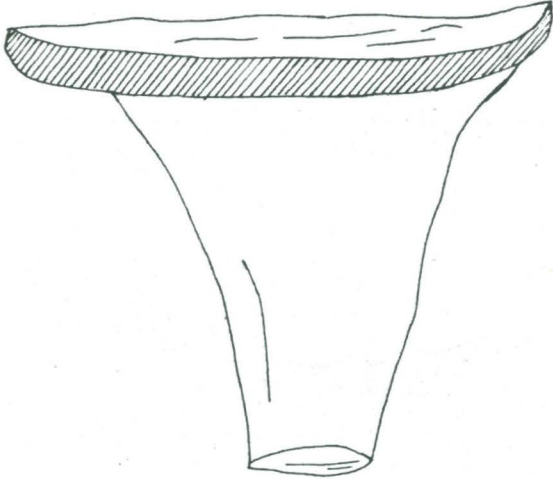
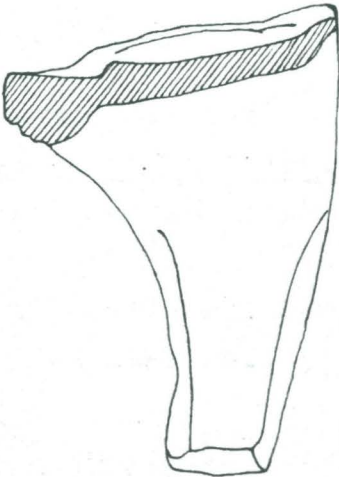
PÄÄNUMERO	ESINE	LÖYTÖPAIKKA
18335:	<p>155.</p>  <p>1:1</p>	
	<p>156. <u>Punasavipadan jalka.</u> Savi punertavanruskeaa, sekoit- teessa hiekkaa. Pituus 55 mm. Astian sisäpinnalla tummanruskea lasitus.</p>  <p>1:1</p>	<p>Mukulakivilattian päältä</p>

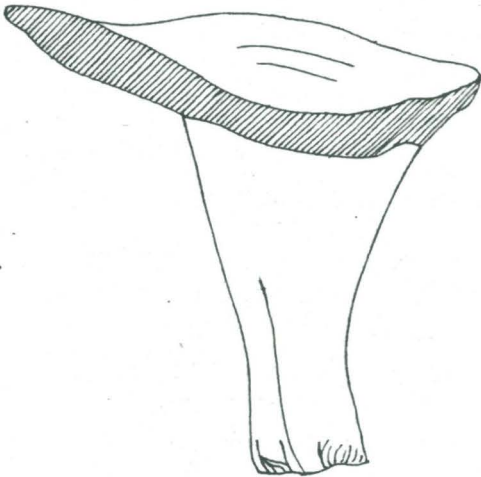
PÄÄNUMERO	ESINE	LÖYTÖPAIKKA
18335:	<p>157. <u>Punasavipadan jalka.</u> Savi punertavanruskeaa, sekoitteessa hiekkaa. Pituus 50 mm. Astian sisäpinnalla vihreä lasitus.</p>  <p style="text-align: right;">1:1</p>	Mukulakivilattian päältä
	<p>158. <u>Punasavipadan jalka.</u> Savi punertavaa, sekoitteessa hiekkaa. Astian sisäpinnalla ruskeanvihreä lasitus. Jalka katkennut. 64 x 60 mm.</p>	Mukulakivilattian päältä
	<p>159. <u>Punasavipadan jalka.</u> Savi punertavaa, karkearakeista. Pituus 57 mm. Sisäpinnalla ruskean- ja vihreänkirjava lasitus.</p> <p><u>Seinämäpala</u> ilmeisesti samasta astiasta. 54 x 40 mm. Ulkopinnalla rihlaus.</p>	Mukulakivilattian päältä

PÄÄNUMERO	ESINE	LÖYTÖPAIKKA
18335:	<p>160. <u>2 savipadan jalkaa.</u> Samasta astiasta, katkenneet. Savi tummanpunaista, sekoitteessa hiekkaa. Sisäpinnalla tummanruskea lasitus. 46 x 46 mm ja 52 x 40 mm.</p> <p>161. <u>Punasavipadan jalka.</u> Katkennut. Savi punertavaa, sekoitteessa hiekkaa. Astian sisäpinnalla tummanruskea lasitus. 92 x 49 mm.</p> <p><u>5 seinämäpalaa samasta astiasta.</u> Suurin 62 x 62 mm. Ulkopinnalla rihlaus.</p> <div data-bbox="555 1429 932 1680" data-label="Image"> </div> <p>162. <u>Punasavipadan jalka.</u> Katkennut. Savi punertavaa, sekoitteessa hiekkaa. Astian sisäpinnalla vihertävänruskea lasitus, ulkopinta osittain tummunut. 69 x 50 mm.</p>	<p>Mukulakivilattian päältä</p> <p>Mukulakivilattian päältä</p> <p>Mukulakivilattian päältä</p>

1:2

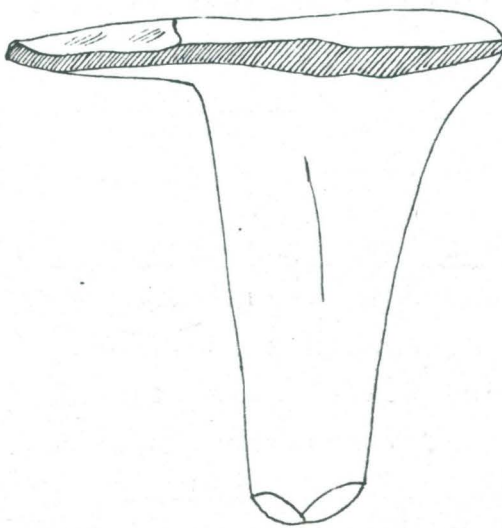
PÄÄNUMERO	ESINE	LÖYTÖPAIKKA
18335:	<p><u>Pohjapala samasta astiasta.</u> 80 x 68 mm.</p> <p><u>2 seinämäpalaa.</u> 40 x 37 mm ja 31 x 19 mm.</p>  <p>1:2</p>	
	<p>163. <u>Punasavipadan jalka.</u> Savi punaruskeaa, sekoitteessa hiekkaa. Pituus 58 mm. Astian sisäpinnalla tummanruskea lasitus, lohjennut.</p>  <p>1:1</p>	Mukulakivilattian päältä

TURUN KAUPUNGIN HISTORIALLINEN MUSEO
LÖYTÖLUETTELO

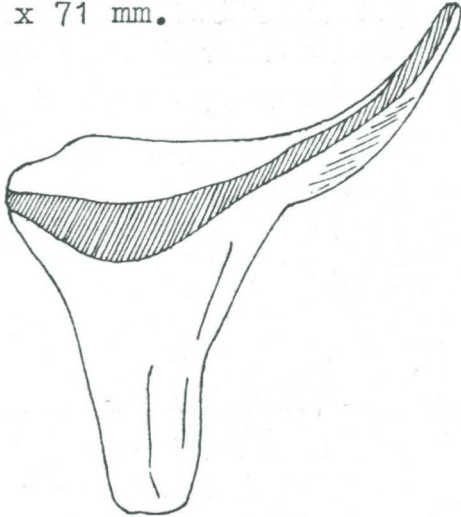
PÄÄNUMERO	ESINE	LÖYTÖPAIKKA
18335:	<p>164. <u>Punasavipadan jalka.</u> Savi punaruskeaa. Pituus 44 mm. Sisäpinnalla harmaanvihreä lasitus.</p> <p><u>Seinäpäala ilmeisesti samasta astiasta.</u> 73 x 71 mm.</p>  <p style="text-align: right;">1:1</p>	Mukulakivilattian päältä
	<p>165. <u>2 savipadan jalkaa.</u> Savi punaruskeaa, karkearakeista. Pituudet 50, ja 49 mm. Astian sisä- ja osittain ulkopinnalla ruskea lasitus, ulkopinta tummanpunainen.</p>	Mukulakivilattian päältä
	<p>166. <u>Punasavipadan jalan kappale.</u> Savi punaruskeaa, huokoista, sekoitteessa hiekkaa. Sisäpinnalla jälkiä harmaanvihreästä lasituksesta. 68 x 46 mm.</p>	Mukulakivilattian päältä

TURUN KAUPUNGIN HISTORIALLINEN MUSEO
LÖYTÖLUETTELO

PÄÄNUMERO	ESINE	LÖYTÖPAIKKA
18335:	<p>167. <u>Punasavipadan jalka.</u> Savi kellanruskeaa. Pituus 58 mm. Ulkopinnalla osittainen tummanvihreä lasitus, sisäpinta lohjennut.</p>	Mukulakivilattian päältä
	<p>168. <u>2 punasavipadan jalkaa.</u> Savi punertavanruskeaa. Pituudet 63 ja 47 mm. (katkennut). Ulkopinnalla osittainen vihreä lasitus.</p>	8/24 m lankkulattian päältä
	<p>169. <u>Punasavipadan jalka.</u> Savi punaruskeaa. Pituus 69 mm. Ulkopinnalla jälkiä kellertävää lasituksesta.</p>	Mukulakivilattian päältä
	<p>170. <u>Punasavipadan jalan kappale.</u> Savi punaruskeaa. Sisäpinnalla jälkiä vihertävästä lasituksesta. 78 x 38 mm.</p>	Mukulakivilattian päältä
	<p>171. a. <u>Punasavipadan jalan kappale.</u> Savi punaruskeaa. Sisäpinnalla vihreää lasitusta. 53 x 24 mm.</p>	Mukulakivilattian päältä

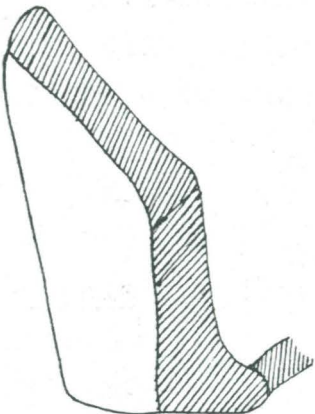
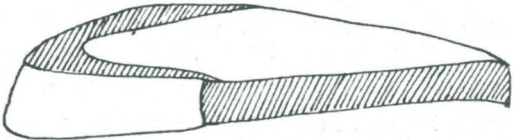

TURUN KAUPUNGIN HISTORIAALLINEN MUSEO
LÖYTÖLUETTELO

PÄÄNUMERO	ESINE	LÖYTÖPAIKKA
18335:	<p>b. <u>Punasavi-padan</u> jalan katkelma. Savi punertavaa, karkearakeista. Ulkopinnalla osittainen ruskea lasitus. Pituus 39 mm.</p> <p>172. <u>6 punasaviastian pohjapalaa.</u> Samasta astiasta. Savi punaruskeaa, hienorakeista. Pohja pyöreä, sen halkaisija ollut n. 130 mm. Pohjan reunan paksuus 12 mm. Astian sisä- ja ulkopinnalla jälkiä ruskean- ja vihreänkirjavasta lasituksesta.</p> <div data-bbox="475 1198 949 1624" data-label="Image"> </div> <p style="text-align: right;">1:1</p>	Mukulakivilattian päältä
	<p>173. <u>Punasaviastian pohjan reunapala.</u> Savi punaruskeaa, huokoista, sekoitteessa ollut hiekkaa. Astian sisäpinnalla ruskea lasitus, pohja osittain mustunut. 95 x 66 mm.</p> <p><u>Seinäpäala</u> samasta astiasta. 55 x 24 mm.</p>	Mukulakivilattian päältä

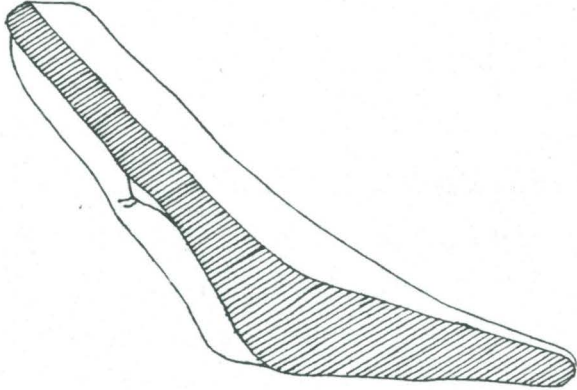
PÄÄNUMERO	ESINE	LÖYTÖPAIKKA
18335:	<p>173.</p>  <p style="text-align: right;">1:2</p>	
	<p>174. <u>Punasaviastian pohjapala.</u> Savi punaruskeaa, sekoitteessa hiekkaa. Pohja tasainen, pyöreä, halkaisija ollut n. 115 mm. Pohjan reunan korkeus 10 mm. Sisäpinnalla vihreä lasitus. 66 x 66 mm.</p> <p style="text-align: right;">1:1</p> 	<p>Mukulakivilattian päältä</p>

PÄÄNUMERO	ESINE	LÖYTÖPAIKKA
18335:	<p>175. <u>Punasavipadan pohjapala.</u> Savi punertavaa, karkearakeista. Pohjassa ollut jalka. Sisäpinnalla tummanruskea lasitus. 96 x 78 mm.</p> <p><u>Seinäpäpala</u> ilmeisesti samasta astiasta. 37 x 21 mm.</p> <p>176. <u>Punasaviastian pohjapala.</u> Savi punertavanruskeaa. Sisäpinnalla jälkiä harmahtavasta lasituksesta, ulkopinnalla rihlaus. 86 x 51 mm.</p>  <p style="text-align: right;">1:1</p> <p>177. <u>2 punasaviastian pohjapalaa.</u> Savi punaruskeaa, sekoitteessa hiekkaa. Sisäpinnalla jälkiä vihertävänruskeasta lasituksesta. Pohjassa ollut jalka. 86 x 51 mm ja 75 x 37 mm.</p> <p><u>Seinäpäpala</u> ilmeisesti samasta astiasta. 48 x 21 mm.</p>	<p>7/23 m lankkulattian päältä</p> <p>Mukulakivilattian päältä</p> <p>Mukulakivilattian päältä</p>

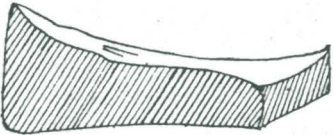
TURUN KAUPUNGIN HISTORIAALLINEN MUSEO
LÖYTÖLUETTELO

PÄÄNUMERO	ESINE	LÖYTÖPAIKKA
18335:	<p>178. <u>Punasaviastian pohjapala.</u> Savi punaruskeaa. Sisäpinnalla ollut vihreä lasitus. Pohjassa ollut jalka. 69 x 51 mm.</p> <p>179. <u>Punasaviastian pohjapala.</u> Savi punaruskeaa. Sisäpinnalla ruskeanvihreä lasitus. 59 x 35 mm.</p>	<p>7/24 m lankkulattian päältä</p> <p>Mukulakivilattian päältä</p>
	 <p style="text-align: right;">1:1</p>	
	<p>180. <u>Punasaviastian pohjapala.</u> Savi harmaaksi palanutta. Pohja tasainen. Sisäpinta ilmeisesti ollut lasitettu. Sisäpinnalla pohjaa reunustavat uurteet. 48 x 37 mm.</p>  <p style="text-align: right;">1:1</p>	<p>Mukulakivilattian päältä</p>

TURUN KAUPUNGIN HISTORIALLINEN MUSEO
LÖYTÖLUETTELO

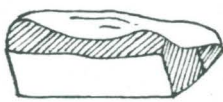
PÄÄNUMERO	ESINE	LÖYTÖPAIKKA
18335:	<p>181. <u>Punasaviastian pohjapala.</u> Savi punertavanruskeaa. Pohja tasainen. Sisäpinnalla vihreä lasitus. 50 x 32 mm.</p> <p>182. <u>Punasaviastian pohjapala.</u> Savi punaruskeaa, sekoitteessa hiekkaa. Pohja pyöreä, sen halkaisija ol- lut n. 35 mm. Sisäpinnalla vihreä lasitus.</p>	<p>7/25,5 m lankkulattian päältä</p> <p>7/25,5 m lankkulattian päältä</p>
	<div style="text-align: center;">  </div> <p style="text-align: right;">1:1</p>	
	<p>183. <u>Punasaviastian pohjapala.</u> Savi kellertävää. Sisäpinnalla vihreä lasitus, ul- kopinta lohjennut. 55 x 47 mm.</p> <p><u>Seinäpäpala,</u> ehkä samasta astiasta 24 x 21 mm.</p>	<p>Mukulakivilattian päältä</p>

TURUN KAUPUNGIN HISTORIALLINEN MUSEO
LÖYTÖLUETTELO

PÄÄNUMERO	ESINE	LÖYTÖPAIKKA
18335:	<p>184. <u>Punasaviastian pohjapala.</u> Savi punaruskeaa, sekoitteessa hiekkaa. Sisäpinnalla tumma lasitus. 63 x 56 mm.</p>	Mukulakivilattian päältä
	<p>185. a. <u>Punasaviastian pohjapala.</u> Savi punertavaa. Sisä- ja osittain ulkopinnalla vihreä lasitus. 36 x 20 mm.</p> <p>b. <u>Punasaviastian pohjapala.</u> Savi punertavanharmaata. 34 x 31 mm.</p>	Mukulakivilattian päältä
	<p>186. <u>5 punasaviastian palaa.</u> Savi punaruskeaa. Sekä sisä,-että ulkopinnalla vihreä lasitus. Suurin 76 x 65 mm, pienin 36 x 34 mm.</p>	Mukulakivilattian päältä
	<p>187. <u>2 punasaviastian palaa.</u> Savi punaruskeaa, osaksi tummunnutta, sekoitteessa hiekkaa. Sisäpinnalla vihreä lasitus. 79 x 50 mm ja 40 x 28 mm.</p>	Mukulakivilattian päältä
	<p>188. <u>Punasaviastian pala.</u> Savi tummanharmaaksi palanutta, sekoitteessa hiekkaa. Sisäpinnalla tummanvihreä lasitus, ulkopinta punertava. 62 x 49 mm.</p>	Mukulakivilattian päältä

TURUN KAUPUNGIN HISTORIALLINEN MUSEO
LÖYTÖLUETTELO

PÄÄNUMERO	ESINE	LÖYTÖPAIKKA
18335:	<p>189. <u>2 punasaviastian palaa.</u> Savi kellertävänruskeaa, osaksi tummunutta. Sisäpinnalla vihreä lasitus, ulkopinta lohjennut. 65 x 57 mm.</p>	<p>7/23,5 m lankkulattian päältä</p>
	<p>190. <u>8 punasaviastian palaa.</u> Savi punaruskeaa, sekoitteessa hiekkaa. Sisäpinnalla vihreä lasitus. Ulkopinta sileä, punertava. Suurin 72 x 50 mm, pienin 35 x 19 mm.</p>	<p>Mukulakivilattian päältä</p>
	<p>191. <u>4 punasaviastian palaa.</u> Savi punaruskeaa, osaksi tummunutta. Sisäpinnalla ruskeanvihreä lasitus. Suurin 64 x 42 mm, pienin 36 x 29 mm.</p>	<p>Mukulakivilattian päältä</p>
	<p>192. <u>Punasaviastian pala.</u> Savi punertavanruskeaa, hienorakeista. Sisä- ja ulkopinnalla vihreä lasitus, lohkeillut. 79 x 45 mm.</p>	<p>6/24,5 m lankkulattian päältä</p>

TURUN KAUPUNGIN HISTORIALLINEN MUSEO
LÖYTÖLUETTELO

PÄÄNUMERO	ESINE	LÖYTÖPAIKKA
18335:	<p>193. <u>2 punasaviastian palaa.</u> Savi kellertävänruskeaa, paksua. (14 mm). Sisäpinnalla vihreä lasitus. 40 x 28 mm ja 38 x 24 mm.</p> <p>194. <u>3 punasaviastian palaa.</u> Savi punaruskeaa, sekoitteessa hiekkaa. Sisäpinnalla vihreä lasitus. ulkopinta lohkeillut, osaksi tummunutta. Suurin 66 x 61 mm, pienin 48 x 35 mm.</p> <p>195. <u>2 punasaviastian palaa.</u> Savi punertavanruskeaa. Sekä ulko-että sisäpinnalla rus- keanvihreä lasitus. 58 x 48 mm ja 38 x 29 mm.</p> <p>196. <u>2 punasaviastian palaa.</u> Savi kellertävänruskeaa. Sisäpinnalla vihreä lasitus, ulkopinnalla kevyt rihlaus. 66 x 60 mm ja 55 x 35 mm.</p>	<p>5/24,5 m viemäriaukon suulta</p> <p>5/24,5 m viemäriaukon suulta</p> <p>Mukulakivilattian päältä</p> <p>Mukulakivilattian päältä</p>

TURUN KAUPUNGIN HISTORIALLINEN MUSEO
LÖYTÖLUETTELO

PÄÄNUMERO	ESINE	LÖYTÖPAIKKA
18335:	<p>197. <u>Punasaviastian pala.</u> Savi punertavanruskeaa, sekoitteessa hiekkaa. Sisä- ja ulkopinnalla vihreä lasitus. 53 x 38 mm.</p> <p>198. <u>2 punasaviastian palaa.</u> Savi punaruskeaa, karkearakeista. Sisä- ja osittain ulkopinnalla tumma, vihreänkirjava lasitus. 92 x 57 mm ja 38 x 32 mm.</p> <p>199. <u>Punasaviastian pala.</u> Savi punaruskeaa, sekoitteessa hiekkaa. Sisäpinnalla vihreä lasitus, ulkopinta sileä. 58 x 39 mm.</p> <p>200. <u>2 punasaviastian palaa.</u> Savi punaruskeaa. Sisäpinnalla vaaleanvihreä lasitus. Toisen palan ulkopinnalla näkyvissä uurrekoristelua. 62 x 49 mm ja 39 x 37 mm.</p>	<p>Mukulakivilattian päältä</p> <p>Mukulakivilattian päältä</p> <p>5/24,5 m viemäriaukon suulta</p> <p>Mukulakivilattian päältä</p>

TURUN KAUPUNGIN HISTORIALLINEN MUSEO
LÖYTÖLUETTELO

PÄÄNUMERO	ESINE	LÖYTÖPAIKKA
18335:	<p>201. <u>3 punasaviastian palaa.</u> Savi punertavanruskeaa, hienorakeista. Sisä- ja ulkopinnalla vihreän- ja ruskeankirjava lasitus. Suurin 43 x 39 mm, pienin 49 x 30 mm.</p>	<p>7/24,5 m lankkulattian päältä</p>
	<p>202. <u>Punasaviastian pala.</u> Savi punaruskeaa, huokoista. Ulkopinnalla vihreä, sisäpinnalla vihreän- ja ruskeankirjava lasitus. 49 x 35 mm.</p>	<p>Mukulakivilattian päältä</p>
	<p>203. <u>Punasaviastian pala.</u> Savi punaruskeaa, sekoitteessa hiekkää. Sisäpinnalla ruskeanvihreä lasitus. 60 x 37 mm.</p>	<p>7/22,5 m lankkulattian päältä</p>
	<p>204. <u>3 punasaviastian palaa.</u> Savi kellertävän ruskeaa. Sisäpinnalla tummanvihreä lasitus, ulkopinta osittain tummunut. Suurin 39 x 37 mm, pienin 20 x 17 mm.</p>	<p>Mukulakivilattian päältä</p>
	<p>205. <u>Punasaviastian pala</u> Savi punaruskeaa. Sisäpinnalla vaaleanvihertävä lasitus, ulkopinnalla rihlaus. 54 x 46 mm.</p>	<p>7/22 m</p>

TURUN KAUPUNGIN HISTORIAALLINEN MUSEO
LÖYTÖLUETTELO

PÄÄNUMERO	ESINE	LÖYTÖPAIKKA
18335:	<p>206. <u>Punasaviastian pala.</u> Savi punaruskeaa. Sisäpinnalla vihreä lasitus. 38 x 31 mm.</p> <p>207. <u>Punasaviastian pala.</u> Savi tummanharmaata. Sisäpinnalla vihreä lasitus, ulkopinnalla rihlaus. 53 x 38 mm.</p> <p>208. <u>2 punasaviastian palaa.</u> Savi kellertävänruskeaa, osit- tain tummaksi palanutta. Sisäpinnalla vihreä lasitus, ul- kopinta tummunut. 39 x 32 mm ja 39 x 27 mm.</p> <p>209. <u>2 punasaviastian palaa.</u> Savi kellanruskeaa. Sisäpinnalla vihreä lasitus, ul- kopinnalla rihlaus. 44 x 37 mm ja 31 x 29 mm.</p> <p>210. <u>2 punasaviastian palaa.</u> Savi kellanruskeaa. Sisäpinnalla vihreä lasitus. 44 x 32 mm ja 26 x 10 mm.</p>	<p>Mukulakivilattian päältä</p> <p>7/22 m</p> <p>Mukulakivilattian päältä</p> <p>7/22 m</p>

TURUN KAUPUNGIN HISTORIALLINEN MUSEO
LÖYTÖLUETTELO

PÄÄNUMERO	ESINE	LÖYTÖPAIKKA
18335:	<p>211. <u>Punasaviastian pala.</u> Savi punertavanruskeaa. Sisäpinnalla tummanvihreä lasitus, ulkopinnalla rihlaus. 30 x 29 mm.</p>	
	<p>212. <u>Punasaviastian pala.</u> Savi punaruskeaa, osaksi tummuntutta. Sisäpinnalla vihreä lasitus. 28 x 25 mm.</p>	Mukulakivilattian päältä
	<p>213. <u>Punasaviastian pala.</u> Savi punaruskeaa. Sisäpinnalla vihreä, ulkopinnalla musta lasitus. 44 x 29 mm.</p>	7,5/24 m
	<p>214. <u>2 punasaviastian palaa.</u> Savi punaruskeaa, sekoitteessa hiekkaa. Sisäpinnalla ruskea, ulkopinnalla vihreä lasitus. 49 x 23 mm ja 18 x 15 mm.</p>	Mukulakivilattian päältä
	<p>215. <u>Punasaviastian pala.</u> Savi punaruskeaa, sekoitteessa hiekkaa. Sisä- ja ulkopinnalla tummanvihreä lasitus. 56 x 38 mm.</p>	Mukulakivilattian päältä

TURUN KAUPUNGIN HISTORIALLINEN MUSEO
LÖYTÖLUETTELO

PÄÄNUMERO	ESINE	LÖYTÖPAIKKA
18335:	216. <u>Punasaviastian pala.</u> Savi kellanruskeaa, huokoista. Sisäpinnalla vihreä lasitus. 55 x 47 mm.	Mukulakivilattian päältä
	217. <u>Punasaviastian pala.</u> Savi punaruskeaa, sekoitteessa hiekkaa. Sisäpinnalla vihreä lasitus. 36 x 35 mm.	Mukulakivilattian päältä
	218. <u>2 punasaviastian palaa.</u> Savi punaruskeaa, sekoitteessa hiekkaa. Sisäpinnalla vihreä lasitus. 26 x 20 mm ja 25 x 15 mm.	Mukulakivilattian päältä
	219. <u>Punasaviastian pala.</u> Savi punertavanruskeaa. Sisä- ja osittain ulkopinnalla vihertävä lasitus. 48 x 39 mm.	Mukulakivilattian päältä
	220. <u>Punasaviastian pala.</u> Savi punaruskeaa. Sisäpinnalla ruskeanvihreä lasi- tus. 41 x 21 mm.	Mukulakivilattian päältä

TURUN KAUPUNGIN HISTORIALLINEN MUSEO
LÖYTÖLUETTELO

PÄÄNUMERO	ESINE	LÖYTÖPAIKKA
18335:	<p>221. <u>Punasaviastian pala.</u> Savi punaruskeaa. Sisäpinnalla tummanvihreä lasitus. 28 x 20 mm.</p> <p>222. a. <u>Punasaviastian pala.</u> Savi kellanruskeaa. Sisäpinnalla kelta-vihreä lasitus. 33 x 31 mm.</p> <p>b. <u>Punasaviastian pala.</u> Savi kellanruskeaa. Sisäpinnalla vihertävä lasitus. 30 x 22 mm.</p> <p>c. <u>Punasaviastian pala.</u> Astian reunasta. Savi punaruskeaa. Sisä- ja ulkopinnalla vihreä lasitus. 31 x 18 mm.</p> <p>d. <u>Punasaviastian pala.</u> Savi punaruskeaa. Sisä- ja ulkopinnalla vihreä lasitus. 27 x 16 mm.</p> <p>e. <u>Punasaviastian pala.</u> Savi punaruskeaa. Sisäpinnalla vihreä lasitus, ulkopinta tummunut. 25 x 19 mm.</p>	<p>Mukulakivilattian päältä</p> <p>Mukulakivilattian päältä</p>

TURUN KAUPUNGIN HISTORIALLINEN MUSEO
LÖYTÖLUETTELO

PÄÄNUMERO	ESINE	LÖYTÖPAIKKA
18335:	<p>f. <u>Punasaviastian pala.</u> Savi punaruskeaa. Sisäpinnalla vihreä lasitus. 27 x 15 mm.</p> <p>g. <u>Punasaviastian pala.</u> Savi punaruskeaa. Sisä- ja osittain ulkopinnalla vihreä lasitus. 22 x 19 mm.</p> <p>h. <u>Punasaviastian pala.</u> Savi harmahtavaa. Sisäpinnalla vihreä lasitus. 22 x 15 mm.</p> <p>i. <u>Punasaviastian pala.</u> Savi punaruskeaa. Sisäpinnalla vihreä lasitus. 18 x 13 mm.</p>	
	<p>223. <u>Punasaviastian pala.</u> Savi punaruskeaa. Sisä- ja ulkopinnalla ruskeankel- tainen lasitus. Pala on ilmeisesti astian taite- kohdasta, jossa koholista. 48 x 43 mm.</p>	<p>Mukulakivilattian päältä</p>
	<p>224. <u>5 punasaviastian palaa.</u> Savi punaruskeaa, sekoitteessa hiekkaa. Astian sisäpinnalla ruskeankel- tainen lasitus. Suurin 57 x 46 mm, pienin 40 x 22 mm.</p>	<p>Mukulakivilattian päältä</p>

TURUN KAUPUNGIN HISTORIALLINEN MUSEO
LÖYTÖLUETTELO

PÄÄNUMERO	ESINE	LÖYTÖPAIKKA
18335:	<p>225. <u>Punasaviastian pala.</u> Savi punaruskeaa, ohutta (3,5 mm) sekoitteessa hiekkaa. Sisäpinnalla ruskeanvihreä lasitus, ulkopinnalla rihlaus. 57 x 35 mm.</p> <p>226. <u>Punasaviastian pala.</u> Savi punaruskeaa, sekoitteessa hiekkaa. Sisäpinnalla kellanruskea lasitus 62 x 46 mm.</p> <p>227. <u>Punasaviastian pala.</u> Savi punaruskeaa, sekoitteessa hiekkaa. Sisäpinnalla kellertävänruskea lasitus. 52 x 23 mm.</p> <p>228. <u>Punasaviastian pala.</u> Savi harmahtavaa. Sisäpinnalla tummanvihreä lasitus, ulkopinnalla rihlaus. 42 x 26 mm.</p> <p>229. <u>3 punasaviastian palaa.</u> Savi harmahtavanruskeaa. Sisäpinnalla kellertävä lasitus. Suurin 40 x 37 mm, pienin 40 x 25 mm.</p>	<p>Mukulakivilattian päältä</p> <p>Mukulakivilattian päältä</p> <p>Mukulakivilattian päältä</p> <p>Mukulakivilattian päältä</p> <p>Mukulakivilattian päältä</p>

TURUN KAUPUNGIN HISTORIALLINEN MUSEO
LÖYTÖLUETTELO

PÄÄNUMERO	ESINE	LÖYTÖPAIKKA
18335:	<p>230. <u>Punasaviastian pala.</u> Reunasta. Savi punaruskeaa, sekoitteessa hiekkaa. Sisäpinnalla ruskea lasitus, ulkopinta lohjennut. 46 x 25 mm.</p>	Mukulakivilattian päältä
	<p>231. <u>Punasaviastian pala.</u> Savi punaruskeaa. Sisäpinnalla ruskea lasitus. 50 x 24 mm.</p>	Mukulakivilattian päältä
	<p>232. <u>Punasaviastian pala.</u> Savi harmaanruskeaa. Sisäpinnalla kulunut, vihertävä lasitus. 32 x 30 mm.</p>	Mukulakivilattian päältä
	<p>233. <u>Punasaviastian pala.</u> Savi punaruskeaa. Sisäpinnalla keltainen, ulkopinnalla vihreä lasitus. 21 x 20 mm.</p>	7,5/24 m
	<p>234. a. <u>Punasaviastian pala.</u> Savi punaruskeaa. Sisäpinnalla keltainen lasitus. 33 x 20 mm.</p>	Mukulakivilattian päältä

TURUN KAUPUNGIN HISTORIALLINEN MUSEO
LÖYTÖLUETTELO

PÄÄNUMERO	ESINE	LÖYTÖPAIKKA
18335:	<p>b. <u>Punasaviastian pala.</u> Savi punertavanruskeaa. Sisäpinnalla jälkiä lasituksesta, ulkopinta lohjennut. 33 x 26 mm.</p> <p>c. <u>Punasaviastian pala.</u> Savi punaruskeaa. Sisä- ja osittain ulkopinnalla kellertävä lasitus. 28 x 19 mm.</p> <p>d. <u>Punasaviastian pala.</u> Savi punertavanruskeaa. Sisäpinnalla kellertävä lasitus, ulkopinnalla rihlaus. 22 x 16 mm.</p> <p>e. <u>Punasaviastian pala.</u> Savi harmahtavaa. Sisäpinnalla vihertävä lasitus. 25 x 13 mm.</p>	
	<p>235. <u>8 punasaviastian palaa.</u> Savi punaruskeaa, sekoitteessa hiekkaa. Sisäpinnalla hohtavan ruskea la- situs. Suurin 55 x 45 mm, pienin 31 x 27 mm.</p>	<p>Mukulakivilattian päältä</p>

TURUN KAUPUNGIN HISTORIALLINEN MUSEO
LÖYTÖLUETTELO

PÄÄNUMERO	ESINE	LÖYTÖPAIKKA
18335:	<p>236. <u>8 punasaviastian palaa.</u> Savi punaruskeaa, sekoitteessa hiekkaa. Sisäpinnalla hohtavan ruskea lasitus, ulkopinnalla rihlaus. Suurin 49 x 39 mm, pienin 30 x 11 mm.</p>	Mukulakivilattian päältä
	<p>237. <u>6 punasaviastian palaa.</u> Savi punertavanruskeaa, sekoitteessa hiekkaa. Sisäpinnalla ruskea lasitus, ulkopinnalla rihlaus. Suurin 44 x 32 mm, pienin 24 x 23 mm.</p>	Mukulakivilattian päältä
	<p>238. <u>2 punasaviastian palaa.</u> Savi punaruskeaa, karkearakeista. Sisäpinnalla ruskea, ulkopinnalla vihreä lasitus. 46 x 35 mm ja 42 x 38 mm.</p>	Mukulakivilattian päältä
	<p>239. <u>6 punasaviastian palaa.</u> Savi punaruskeaa, sekoitteessa hiekkaa. Sisäpinnalla ruskea lasitus, ulkopinnalla osassa paloja rihlaus. Suurin 47 x 42 mm, pienin 28 x 21 mm.</p>	Mukulakivilattian päältä

TURUN KAUPUNGIN HISTORIALLINEN MUSEO
LÖYTÖLUETTELO

PÄÄNUMERO	ESINE	LÖYTÖPAIKKA
18335:	<p>240. <u>Punasaviastian pala.</u> Savi tummaa, punertavaa. Sisäpinta palanut, ulkopinnalla jälkiä lasituksesta ja rihlausta. 49 x 36 mm.</p> <p>241. <u>Punasaviastian pala.</u> Astian reunasta. Savi punaruskeaa, sekoitteessa hiekkaa. Sisäpinnalla tummanruskea lasitus. 53 x 22 mm.</p> <p>242. <u>Punasaviastian pala.</u> Savi punertavanruskeaa, sekoitteessa hiekkaa. Sisäpinnalla tummanruskea lasitus. 46 x 30 mm.</p> <p>243. <u>Punasaviastian pala.</u> Savi punaruskeaa, sekoitteessa hiekkaa. Sisäpinnalla ruskea lasitus, ulkopinnalla kevyttä rihlausta. 54 x 38 mm.</p> <p>244. <u>Punasaviastian pala.</u> Savi punaista, ulkopinnalta tummunutta. Sisäpinnalla tummanruskea lasitus. 63 x 25 mm.</p>	<p>Mukulakivilattian päältä</p> <p>6/23,5 m lankkulattian päältä</p> <p>6/23,5 m lankkulattian päältä</p> <p>Mukulakivilattian päältä</p> <p>Mukulakivilattian päältä</p>

TURUN KAUPUNGIN HISTORIAALLINEN MUSEO
LÖYTÖLUETTELO

PÄÄNUMERO	ESINE	LÖYTÖPAIKKA
18335:	<p>245. <u>2 punasaviastian palaa.</u> Savi punaruskeaa. Sisäpinnalla ruskea lasitus, toisen ulkopinnalla rihlaus. 50 x 16 mm ja 49 x 19 mm.</p>	Mukulakivilattian päältä
	<p>246. <u>2 punasaviastian palaa.</u> Savi punertavaa. Sisä- ja ulkopinnalla harmaanvihertävä lasitus. 37 x 23 mm ja 40 x 26 mm.</p>	Mukulakivilattian päältä
	<p>247. <u>2 punasaviastian palaa.</u> Savi kellanruskeaa. Sisäpinnalla ruskea, ulkopinnalla osittainen keltainen lasitus. 35 x 31 mm ja 36 x 28 mm.</p>	Mukulakivilattian päältä
	<p>248. <u>Punasaviastian pala.</u> Savi tummanharmaata, karkearakeista. Sisä- ja osittain ulkopinnalla tummanvihreä lasitus. 56 x 39 mm.</p>	Mukulakivilattian päältä
	<p>249. <u>Punasaviastian pala.</u> Savi vaaleaa, ulkopinnalta tummunutta. Sisäpinnalla musta lasitus. 53 x 28 mm.</p>	Mukulakivilattian päältä

TURUN KAUPUNGIN HISTORIALLINEN MUSEO
LÖYTÖLUETTELO

PÄÄNUMERO	ESINE	LÖYTÖPAIKKA
18335:	<p>250. <u>Punasaviastian pala.</u> Savi tummaa. Sisäpinnalla tummanruskea lasitus. 33 x 29 mm.</p>	Mukulakivilattian päältä
	<p>251. <u>Punasaviastian pala.</u> Savi punertavaa, osittain har- maaksi palanutta. Sisäpinnalla vihertävänruskea lasitus. 31 x 29 mm.</p>	7/22 m
	<p>252. <u>Punasaviastian pala.</u> Savi harmaata. Sisäpinnalla vihertävä lasitus. 27 x 18 mm.</p>	Mukulakivilattian päältä
	<p>253. <u>4 punasaviastian palaa.</u> Savi punaruskeaa, sekoitteessa hiekkaa. Lasittamattomia. Astian suu koverahkosti ulospäin taipunut, reunalista suora, sen korkeus 15 mm. Kaulaosa sisään vedetty. Suun halkaisija ollut n. 155 mm. Astian ulkopinnalla kevyt rihlaus</p> <p><u>Seinämäpala samasta astiasta.</u> 55 x 50 mm.</p>	Mukulakivilattian päältä

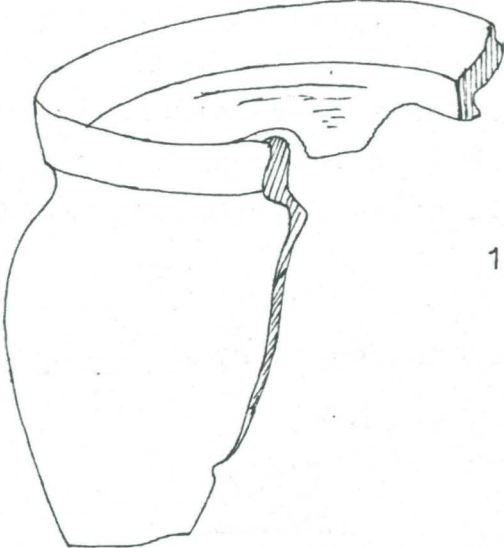
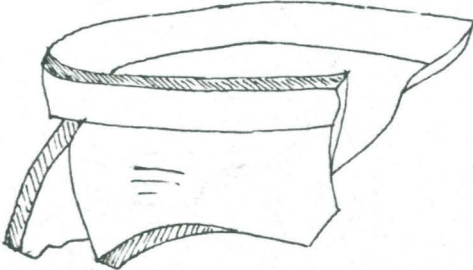
PÄÄNUMERO	ESINE	LÖYTÖPAIKKA
18335:	<p data-bbox="391 331 470 365">253.</p>  <p data-bbox="1040 622 1102 656">1:2</p> <p data-bbox="391 945 1040 981">254. <u>4 punasaviastian reunapalaa.</u></p> <p data-bbox="488 992 823 1028">Savi punaruskeaa.</p> <p data-bbox="488 1041 1121 1171">Astian suu koverahkosti ulospäin taipunut, reunalistan korkeus 15 mm.</p> <p data-bbox="488 1187 959 1223">Kaulaosa sisään vedetty.</p> <p data-bbox="488 1236 1134 1272">Suun halkaisija ollut 162-165 mm.</p> <p data-bbox="488 1285 1121 1366">Lasittamaton, ulkopinnalla kevyt rihlaus.</p> <p data-bbox="488 1429 1056 1464"><u>Seinänapala samasta astiasta.</u></p> <p data-bbox="488 1478 703 1514">73 x 58 mm.</p>  <p data-bbox="1040 1765 1102 1798">1:2</p>	<p data-bbox="1193 958 1533 1028">Mukulakivilattian päältä</p>

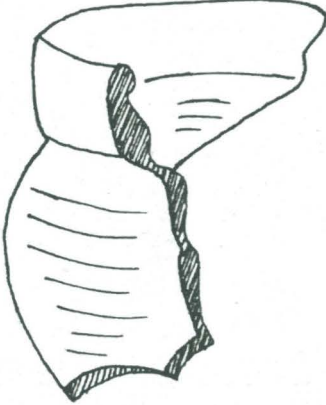
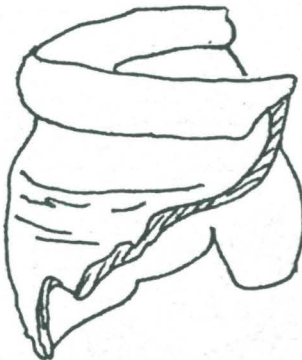
PÄÄNUMERO	ESINE	LÖYTÖPAIKKA
18335:	<p>255. <u>2 punasaviastian reunapalaa.</u> Savi punertavanruskeaa. Astian suu heikosti ulospäin taipunut, reunalistan korkeus 20 mm. Suun halkaisija ollut n. 170 mm. Lasittamaton, ulkopinnalla rihlaus.</p> <p><u>Seinämäpala samasta astiasta.</u> 55 x 40 mm.</p>  <p>1:2</p>	Mukulakivilattian päältä
	<p>256. <u>3 punasaviastian reunapalaa.</u> Savi kellertävänruskeaa, sekoitteessa hiekkaa. Astian suu heikosti ulospäin taipunut, reunalistan korkeus 15 mm. Suun halkaisija ollut n. 190 mm. Lasittamaton, ulkopinnalla rihlaus.</p>  <p>1:2</p>	Mukulakivilattian päältä

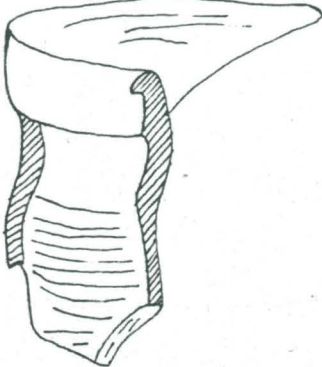
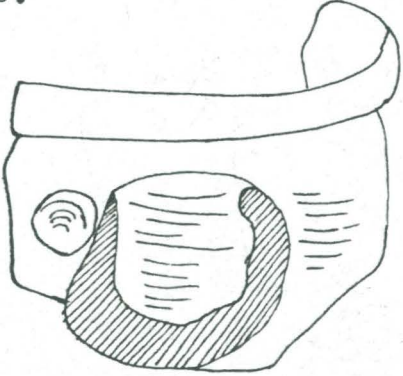
PÄÄNUMERO	ESINE	LÖYTÖPAIKKA
18335:	<p>257. <u>3 punasaviastian reunapalaa.</u> Savi kellertävänruskeaa, sekoit- teessa hiekkaa. Astian suu koverahkosti ulospäin taipunut, reunalistan korkeus 18 cm. Suun halkaisija ollut 180-185 mm. Lasittamaton, ulkopinnalla kevyt rihlaus.</p>  <p style="text-align: right;">1:2</p>	Mukulakivilattian päältä
	<p>258. <u>3 punasaviastian reunapalaa.</u> Savi kellertävänruskeaa. Astian suu koverahkosti ulospäin taipunut, reunalistan korkeus 13 mm. Suun halkaisija ollut 150-153 mm. N. 17 mm reunan alapuolella ollut kahva, sen vieressä 15 mm läpi- mitaltaan oleva painanne. Lasittamaton, ulkopinnalla rih- laus.</p>  <p style="text-align: right;">1:2</p>	Mukulakivilattian päältä

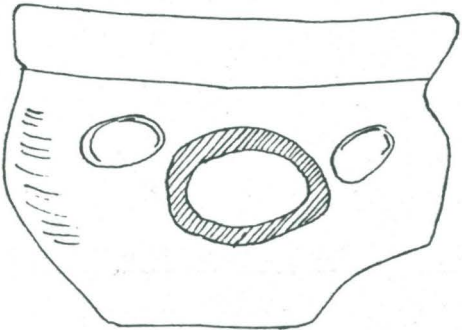
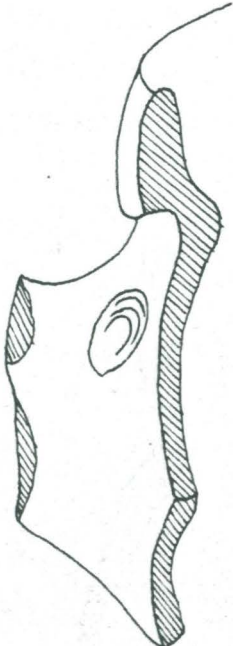
PÄÄNUMERO	ESINE	LÖYTÖPAIKKA
18335:	<p>259. <u>Punasaviastian reunapala.</u> Savi punertavanruskeaa, sekoit- teessa hiekkaa. Astian suu koverahkosti ulospäin taipunut, reunalistan korkeus 17 mm. 30 mm reunan alapuolella ollut kahva, sen molemmilla puolilla n. 16 mm läpimitaltaan oleva painanne. Iasittamaton, ulkopinnalla rihla- us. 116 x 81 mm.</p> <div data-bbox="539 1055 1002 1384"></div> <div data-bbox="651 1532 884 2175"></div>	Mukulakivilattian päältä

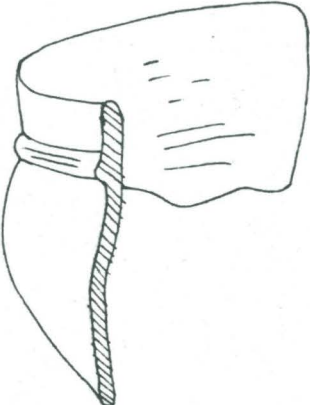
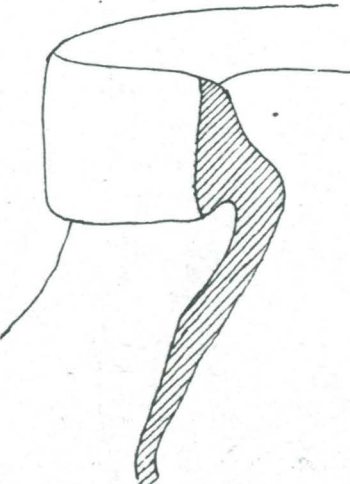
PÄÄNUMERO	ESINE	LÖYTÖPAIKKA
18335:	<p>260. <u>4 punasaviastian reunapalaa.</u> Savi kellertävänruskeaa. Astian suu heikosti ulospäin taipunut. Ei reunalistaa. N. 15 mm reunan alapuolella koholista. Astian sisä- ja osittain ulkopin- nalla jälkiä lasituksesta. Ulko- pinnalla hyvin kevyt rihlaus. Suurin reunapala 118 x 53 mm, pienin 57 x 54 mm.</p>  <p style="text-align: right;">1:2</p>	Mukulakivilattian päältä
	<p>261. <u>Punasaviastian reunapala.</u> Savi punaruskeaa. Astian suu koverasti ulospäin taipunut, kaulaosa sisään vedet- ty. Reunalistan korkeus 20 mm. Lasittamaton. 140 x 64 mm.</p>  <p style="text-align: right;">1:1</p>	Mukulakivilattian päältä

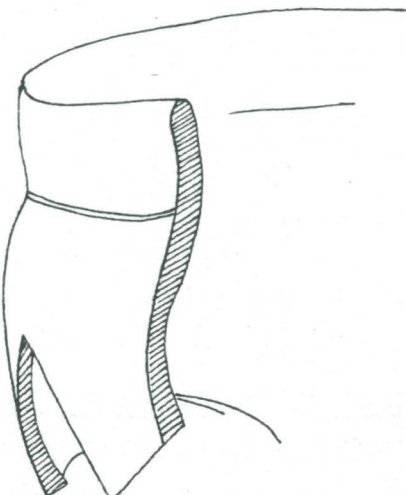
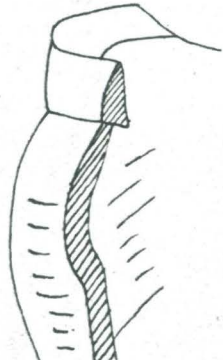
PÄÄNUMERO	ESINE	LÖYTÖPAIKKA
18335:	<p>262. <u>3 punasaviastian reunapalaa.</u> Savi punaruskeaa, sekoitteessa hiekkaa. Astian suu suora, ei reunalistaa. Kaulaosan korkeus n. 15 mm. Lasittamaton, ulkopinnalla rihlaus. Suurin 83 x 70 mm, pienin 60 x 45 mm.</p>  <p style="text-align: right;">1:1</p>	Mukulakivilattian päältä
	<p>263. <u>Punasaviastian reunapala.</u> Savi punertavanruskeaa, sekoitteessa hiekkaa. Astian suu koverahkosti ulospäin taipunut, reunalistan korkeus 16 mm. Kaulaosa sisäänvedetty. Lasittamaton, ulkopinnalla rihlaus. 125 x 82 mm.</p>  <p style="text-align: right;">1:2</p>	Mukulakivilattian päältä

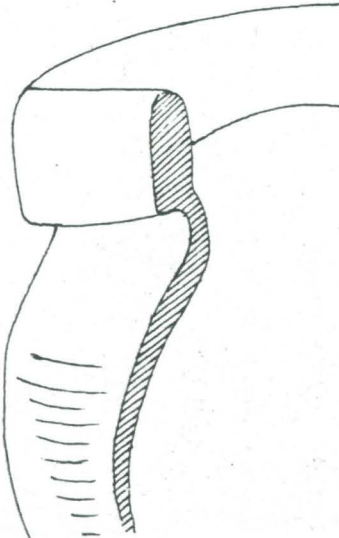
PÄÄNUMERO	ESINE	LÖYTÖPAIKKA
18335:	<p>264. <u>2 punasaviastian reunapalaa.</u> Savi kellertävänruskeaa. Astian suu koverasti ulospäin taipunut, korkeus 18 mm. Kaulaosa sisään vedetty. Lasittamaton, ulkopinnalla heikko rihlaus. 80 x 72 mm ja 59 x 57 mm.</p>  <p style="text-align: right;">1:2</p>	Mukulakivilattian päältä
	<p>265. <u>5 punasaviastian reunapalaa.</u> Savi punaruskeaa, sekoitteessa hiekkaa. Astian suu koverahkosti ulospäin taipunut, reunalista suora, sen korkeus 19 mm. Kaulaosa sisään vedetty. Lasittamaton, ulkopinnalla kevyt rihlaus. Suurin 91 x 70 mm, pienin 50 x 50 mm.</p>  <p style="text-align: right;">1:1</p>	Mukulakivilattian päältä

TURUN KAUPUNGIN HISTORIALLINEN MUSEO
LÖYTÖLUETTELO

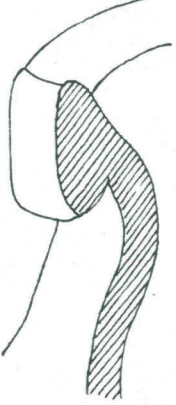
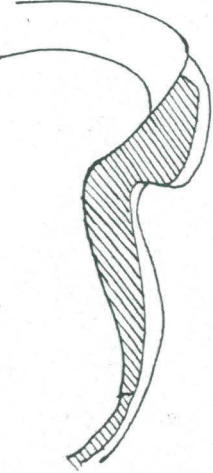
PÄÄNUMERO	ESINE	LÖYTÖPAIKKA
18335:	<p>266. <u>5 punasaviastian reunapalaa.</u> Savi punaruskeaa, sekoitteessa hiekkaa. Astian suu koverasti ulospäin taipunut, reunalistan korkeus 17 mm. Lasittamaton, ulkopinnalla rihlaus. Suurin 80 x 29 mm, pienin 46 x 36 mm.</p>  <p style="text-align: right;">1:1</p>	Mukulakivilattian päältä
	<p>267. <u>5 punasaviastian reunapalaa.</u> Savi punertavanruskeaa, sekoitteessa hiekkaa. Astian suu koverahkosti ulospäin taipunut, reunalistan korkeus 15 mm. Lasittamaton, ulkopinnalla kevyt rihlaus.</p>  <p style="text-align: right;">1:1</p>	Mukulakivilattian päältä

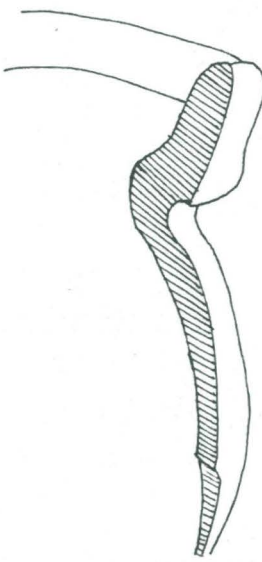
PÄÄNUMERO	ESINE	LÖYTÖPAIKKA
18335:	<p>268. <u>2 punasaviastian reunapalaa.</u> Savi punaruskeaa, ulkopinnalla tumma kerros. Astian reuna koverahkosti ulospäin taipunut, reunalistan korkeus 19 mm. Lasittamaton, ulkopinnalla rihlaus.</p>  <p>1:1</p>	Mukulakivilattian päältä
	<p>269. <u>Punasaviastian reunapala.</u> Savi punaruskeaa. Astian suu koverahkosti ulospäin taipunut, reunalistan korkeus 14 mm. 22 mm reunan alapuolella ollut kahva, jonka molemmilla puolilla n. 17 mm läpimitaltaan oleva painanne. 123 x 71 mm.</p>	Mukulakivilattian päältä

TURUN KAUPUNGIN HISTORIALLINEN MUSEO
LÖYTÖLUETTELO

PÄÄNUMERO	ESINE	LÖYTÖPAIKKA
-----------	-------	-------------

18335:

269.

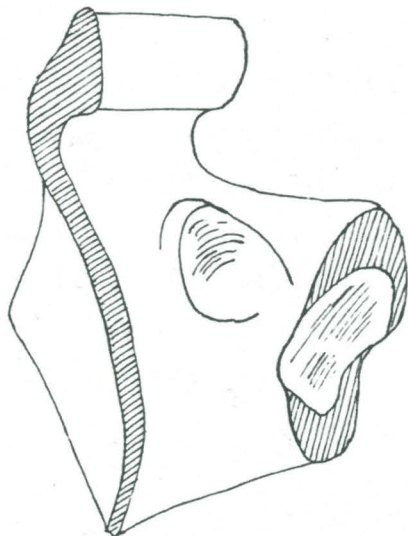

1:1

270. 5 punasaviastian reunapalaa.

Savi punaruskeaa.

Astian suu koverahkosti ulospäin
taipunut, reunalistan korkeus
26 mm.

Lasittamaton, ulkopinnalla kevyt
rihlaus.

Suurin 122 x 74 mm,
pienin 33 x 33 mm.

Mukulakivilattian
päältä

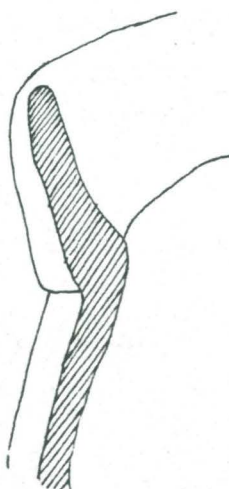

1:1

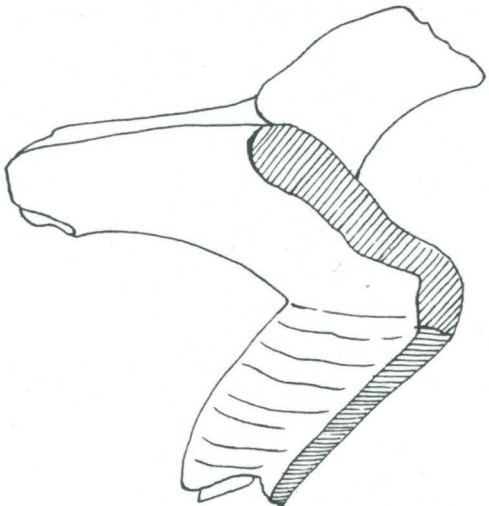
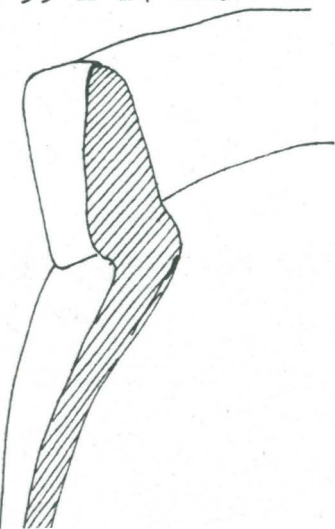
PÄÄNUMERO	ESINE	LÖYTÖPAIKKA
18335:	<p>271. <u>Punasaviastian reunapala.</u> Savi punaruskeaa, sekoitteessa hiekkaa. Astian suu koverahkosti ulospäin taipunut, reunalistan korkeus 21 mm. Reunalistaan kiinnittynään kahva, joka katkennut. Lasittamaton, ulkopinnalla rihlaus. 111 x 48 mm.</p>  <p style="text-align: right;">1:1</p>	Mukulakivilattian päältä
	<p>272. <u>3 punasaviastian reunapalaa.</u> Savi punaruskeaa. Astian suu ulospäin taipunut, reunalistan korkeus 24 mm. Lasittamaton, ulkopinnalla (osittain tummunut) rihlaus. Suurin 111 x 82 mm, pienin 53 x 24 mm.</p>  <p style="text-align: right;">1:1</p>	Mukulakivilattian päältä

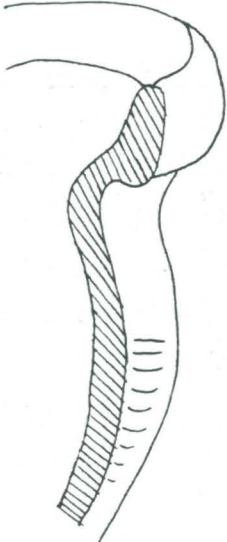
PÄÄNUMERO	ESINE	LÖYTÖPAIKKA
18335:	<p>273. <u>5 punasaviastian reunapalaa.</u> Savi kellertävänruskeaa, sekoitteessa hiekkaa. Astian suu ulospäin taipunut, reunalista kupera, sen korkeus 13 mm. Kaulaosa sisään vedetty. Lasittamaton, ulkopinnalla rihlaus. Suurin 89 x 54 mm, pienin 61 x 32 mm.</p>  <p style="text-align: right;">1:1</p>	Mukulakivilattian päältä
	<p>274. <u>3 punasaviastian reunapalaa.</u> Savi kellertävänruskeaa. Astian suu heikosti ulospäin taipunut, reunalistan korkeus 18 mm. Lasittamaton, ulkopinnan yläosassa rihlausta. Suurin 61 x 60 mm, pienin 49 x 39 mm.</p> <p><u>Seinämäpala samasta astiasta.</u> 50 x 42 mm.</p>	Mukulakivilattian päältä

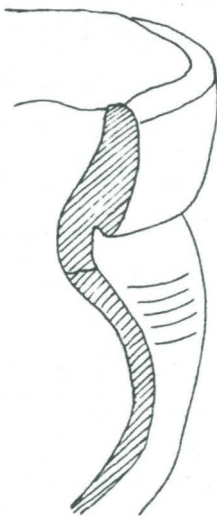
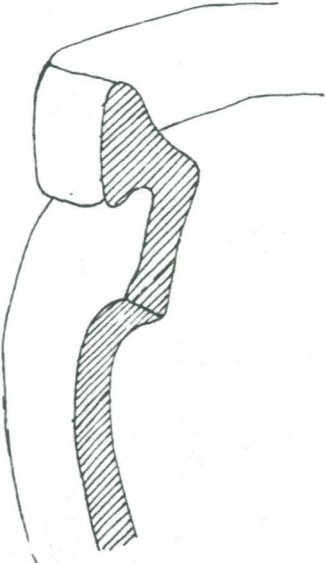
PÄÄNUMERO	ESINE	LÖYTÖPAIKKA
18335:	<p>274.</p>  <p>1:1</p> <p>275. <u>2 punasaviastian reunapalaa.</u> Savi punertavanruskeaa. Astian suu koverasti ulospäin taipunut, reunalista suora, sen korkeus 16 mm. Kaulaosa sisään vedetty. Lasittamaton, ulkopinnalla ke- vyt rihlaus. 85 x 69 mm ja 67 x 56 mm.</p>  <p>1:1</p>	<p>Mukulakivilattian päältä</p>

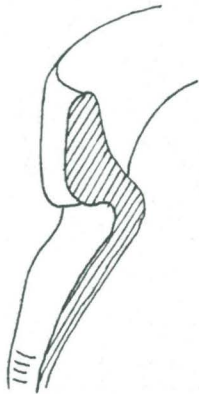
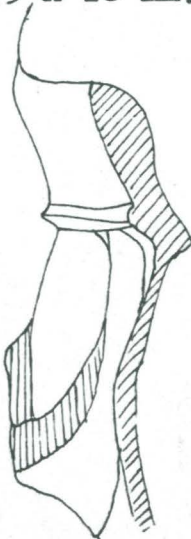

PÄÄNUMERO	ESINE	LÖYTÖPAIKKA
18335:	<p>276. <u>3 punasaviastian reunapalaa.</u> Savi punertavanruskeaa, sekoitteessa hiekkaa. Astian suu ulospäin taipunut, reunalistan korkeus 15 mm. Kaulaosa sisään vedetty. Lasittamaton, ulkopinnalla rihaus. Suurin 75 x 49 mm, pienin 66 x 43 mm.</p>  <p style="text-align: right;">1:1</p>	Mukulakivilattian päältä
	<p>277. <u>9 punasaviastian reunapalaa.</u> Savi kellertävänruskeaa. Astian suu heikosti ulospäin taipunut, ei reunalistaa. 15 mm reunan alapuolella kohoraita, sen alapuolella jälkiä kahvasta. Suurin 72 x 71 mm, pienin 45 x 28 mm.</p>  <p style="text-align: right;">1:1</p>	Mukulakivilattian päältä

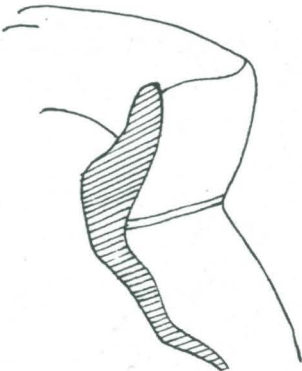
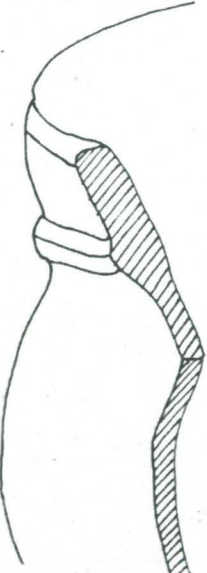

TURUN KAUPUNGIN HISTORIALLINEN MUSEO
LÖYTÖLUETTELO

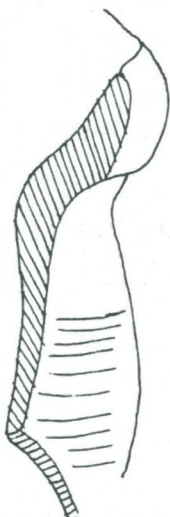
PÄÄNUMERO	ESINE	LÖYTÖPAIKKA
18335:	<p>278. <u>3 punasaviastian reunapalaa.</u> Savi punertavanruskeaa. Astian suu koverasti ulospäin taipunut, reunalistan korkeus 19 mm. Lasittamaton. Suurin 75 x 41 mm, pienin 40 x 38 mm.</p>  <p style="text-align: right;">1:1</p>	Mukulakivilattian päältä
	<p>279. <u>2 punasaviastian reunapalaa.</u> Savi punaruskeaa, sekoitteessa hiekkaa. Astian suu heikosti ulospäin taipunut, ei reunalistaa, n. 13 mm reunan alapuolella kohoraita. Lasittamaton, ulkopinnalla kevyt rihlaus. 130 x 62 mm ja 39 x 19 mm.</p>  <p style="text-align: right;">1:1</p>	Mukulakivilattian päältä

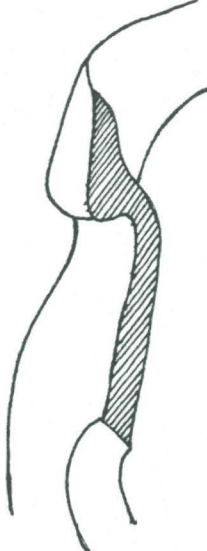

TURUN KAUPUNGIN HISTORIALLINEN MUSEO
LÖYTÖLUETTELO

PÄÄNUMERO	ESINE	LÖYTÖPAIKKA
18335:	<p>280. <u>2 punasaviastian reunapalaa.</u> Savi punaruskeaa, sekoitteessa hiekkaa. Astian suu ulospäin taipunut, reunalistan korkeus 15 mm. Lasittamaton, ulkopinnalla rihlaus. 67 x 52 mm ja 40 x 34 mm.</p> <p><u>2 seinämäpalaa samasta astiasta.</u> 63 x 30 mm ja 50 x 38 mm.</p> <div data-bbox="699 891 869 1406" style="text-align: center;">  </div> <p style="text-align: right;">1:1</p>	Mukulakivilattian päältä
	<p>281. <u>5 punasaviastian reunapalaa.</u> Savi kellertävänruskeaa, sekoitteessa hiiltä. Astian suu ulospäin taipunut, reunalistan korkeus 15 mm. Lasittamaton, ulkopinnalla heikko rihlaus. Suurin 122 x 54 mm, pienin 57 x 28 mm.</p>	Mukulakivilattian päältä

PÄÄNUMERO	ESINE	LÖYTÖPAIKKA
18335:	 <p>282. <u>2 punasaviastian reunapalaa.</u> Savi punertavanruskeaa. Astian suu voimakkaasti ulospäin taipunut, reunalistan korkeus 13 mm. Kaulaosa sisään vedetty. Lasittamaton, ulkopinnalla rih- laus. 87 x 49 mm ja 87 x 45 mm.</p>	Mukulakivilattian päältä
	<p>283. <u>Punasaviastian reunapala.</u> Savi punertavanruskeaa. Astian suu koverasti ulospäin tai- punut, reunalistan korkeus 15 mm. Kaulaosa sisään vedetty. Lasittamaton, ulkopinnalla rihla- us. 122 x 61 mm.</p> 	Mukulakivilattian päältä

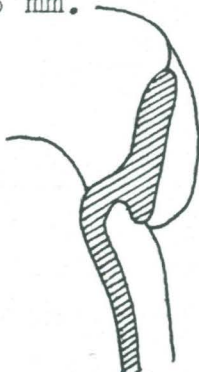

PÄÄNUMERO	ESINE	LÖYTÖPAIKKA
18335:	<p>284. <u>Punasaviastian reunapala.</u> Savi punertavanruskeaa, sekoitteessa hiekkaa. Astian suu koverasti ulospäin taipunut, reunalistan korkeus 13 mm. Lasittamaton. 89 x 43 mm.</p>  <p style="text-align: right;">1:1</p>	Mukulakivilattian päältä
	<p>285. <u>2 punasaviastian reunapalaa.</u> Savi punaruskeaa, ulkopinta osittain tummunut. Sekoitteessa hiekkaa. Astian suu ulospäin taipunut, reunalistan korkeus 15 mm. Lasittamaton, ulkopinnalla rihlaus. 89 x 44 mm ja 58 x 55 mm.</p>  <p style="text-align: right;">1:1</p>	Mukulakivilattian päältä

TURUN KAUPUNGIN HISTORIALLINEN MUSEO
LÖYTÖLUETTELO



PÄÄNUMERO	ESINE	LÖYTÖPAIKKA
18335:	<p>286. <u>Punasaviastian reunapala.</u> Savi punertavanruskeaa. Astian suu koverasti ulospäin taipunut, reunalistan korkeus 19 mm. Kaulaosa sisään vedetty. Lasittamaton, ulkopinnalla kevyt rihlaus. 130 x 56 mm.</p>  <p style="text-align: right;">1:1</p>	Mukulakivlattian päältä
	<p>287. <u>4 punasaviastian reunapalaa.</u> Savi kellertävänruskeaa. Astian suu koverasti ulospäin taipunut, reunalistan korkeus 13 mm. Kaulaosa sisään vedetty. Lasittamaton, ulkopinnalla kevyt rihlaus. Suurin 57 x 56 mm, pienin 43 x 43 mm.</p>  <p style="text-align: right;">1:1</p>	Mukulakivilattian päältä

TURUN KAUPUNGIN HISTORIALLINEN MUSEO
LÖYTÖLUETTELO

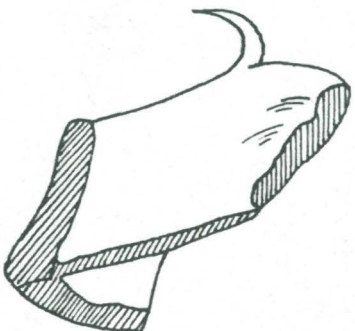
PÄÄNUMERO	ESINE	LÖYTÖPAIKKA
18335:	<p>288. <u>3 punasaviastian reunapalaa.</u> Savi harmaanruskeaa, sekoitteessa hiiltä. Astian suu ulospäin taipunut, reunalistan korkeus 17 mm. Lasittamaton, ulkopinnalla rihlaus. Suurin 62 x 42 mm, pienin 23 x 22 mm.</p>	Mukulakivilattian päältä
	<p>289. <u>Punasaviastian reunapala.</u> Savi kellertävänruskeaa. Astian suu ulospäin taipunut, reunalistan korkeus 16 mm. Lasittamaton, ulkopinnalla kevyt rihlaus. 87 x 56 mm.</p>  <p style="text-align: right;">1:1</p>	Mukulakivilattian päältä
	<p>290. <u>4 punasaviastian reunapalaa.</u> Savi kellertävänruskeaa, sekoitteessa hiekkaa ja vähän hiiltä. Astian suu koverahkosti ulospäin taipunut, reunalistan korkeus 15 mm. Lasittamaton. Suurin 84 x 40 mm, pienin 32 x 29 mm.</p>	7/22 m

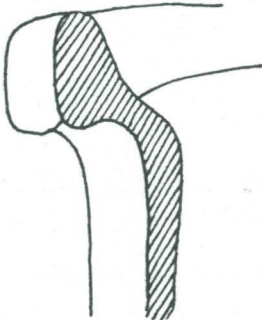
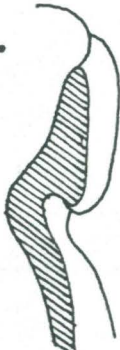
PÄÄNUMERO	ESINE	LÖYTÖPAIKKA
18335:	<p>290.</p>  <p style="text-align: right;">1:1</p> <p>291. <u>Punasaviastian reunapala.</u> Savi kellertävänruskeaa. Astian suu ulospäin taipunut, reunalistan korkeus 19 mm. Lasittamaton, ulkopinnalla rih- laus. 79 x 59 mm.</p>  <p style="text-align: right;">1:1</p> <p>292. <u>4 punasaviastian reunapalaa.</u> Savi harmahtavanruskeaa. Astian suu ollut ulospäin tai- punut, reunalistan korkeus 20 mm. Reunalistaan kiinnitettynä ollut kahva, joka katkennut. Lasittamaton. Suurin 68 x 30 mm, pienin 40 x 22 mm</p>  <p style="text-align: right;">1:1</p>	<p>Mukulakivilattian päältä</p> <p>Mukulakivilattian päältä</p>

PÄÄNUMERO	ESINE	LÖYTÖPAIKKA
18335:	<p>296. <u>Punasaviastian reunapala.</u> Savi punertavanruskeaa, sekoitteessa vähän hiiltä. Astian suu jyrkästi ulospäin taipunut, reunalistan korkeus 14 mm. Lasittamaton, ulkopinnalla rihlaus. 87 x 50 mm.</p>  <p style="text-align: right;">1:1</p>	Mukulakivilattian päältä
	<p>297. <u>Punasaviastian reunapala.</u> Savi kellertävänruskeaa. Astian suu ulospäin taipunut, reunalistan korkeus 17 mm. Lasittamaton, ulkopinnalla rihlaus. 77 x 38 mm.</p>  <p style="text-align: right;">1:1</p>	Mukulakivilattian päältä
	<p>298. <u>Punasaviastian reunalistan kappale.</u> Savi kellertävänruskeaa. Reunalistan korkeus 19 mm. Lasittamaton. 92 x 32 mm.</p>	Mukulakivilattian päältä

PÄÄNUMERO	ESINE	LÖYTÖPAIKKA
18335:	<p>299. <u>Punasaviastian reunapala.</u> Savi kellertävänruskeaa, sekoit- teessa hiekkaa. Astian suu ulospäin taipunut, reunalistan korkeus 14 mm. Lasittamaton. 86 x 39 mm.</p> 	Mukulakivilattian päältä
	<p>300. <u>2 punasaviastian reunapalaa.</u> Savi kellertävänruskeaa. Astian suu koverasti ulospäin taipunut, kaulaosaa sisään vedet- ty. Reunalistan korkeus 17 mm. Lasittamaton. 88 x 48 mm ja 77 x 36 mm.</p>	Mukulakivilattian päältä
	<p>301. <u>3 punasaviastian reunapalaa.</u> Savi kellertävänruskeaa. Astian suu ulospäin taipunut, reunalistan korkeus 11 mm. Lasittamaton, ulkopinnalla rih- laus. Suurin 75 x 45 mm, pienin 49 x 26 mm.</p> 	Mukulakivilattian päältä

TURUN KAUPUNGIN HISTORIALLINEN MUSEO
LÖYTÖLUETTELO

PÄÄNUMERO	ESINE	LÖYTÖPAIKKA
18335:	<p>302. <u>Punasaviastian reunapala.</u> Savi kellertävänruskeaa. Astian suu koverahkosti ulospäin taipunut, reunalistan korkeus 22 mm. Lasittamaton. 79 x 51 mm.</p>  <p style="text-align: right;">1:1</p>	Mukulakivilattian päältä
	<p>303. <u>Punasaviastian reunapala.</u> Savi harmahtavanruskeaa, sekoitteessa hiiltä. Astian suu ulospäin taipunut, reunalistan korkeus 19 mm. Ulkopinta epätasainen. Lasittamaton. 64 x 55 mm.</p>	Mukulakivilattian päältä
	<p>304. <u>Punasaviastian reunapala.</u> Savi kellertävänruskeaa. Astian suu ulospäin taipunut, reunalistan korkeus 14 mm. Lasittamaton. 71 x 42 mm.</p>	Mukulakivilattian päältä

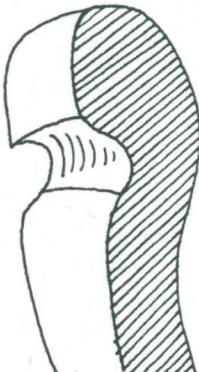
PÄÄNUMERO	ESINE	LÖYTÖPAIKKA
18335:	<p>305. <u>Punasaviastian reunapala.</u> Savi punaruskeaa, osittain tum- maksi palanutta. Astian suu ulospäin taipunut, reunalistan korkeus 16 mm. Seinämät paksut (9 mm.). Lasittamaton. 57 x 49 mm.</p>  <p style="text-align: right;">1:1</p>	Mukulakivilattian päältä
	<p>306. <u>Punasaviastian reunapala.</u> Savi harmahtavanruskeaa. Astian suu ulospäin taipunut. Kaulaosa sisään vedetty, reu- nalistan korkeus 13 mm. Lasittamaton, ulkopinnalla uur- rekoristelua. 83 x 42 mm.</p>	Mukulakivilattian päältä
	<p>307. <u>Punasaviastian reunapala.</u> Savi kellertävänruskeaa. Astian suu ulospäin taipunut, reunalistan korkeus 14 mm. Lasittamaton. 77 x 44 mm.</p>	Mukulakivilattian päältä

PÄÄNUMERO	ESINE	LÖYTÖPAIKKA
18335:	<p>308. <u>2 punasaviastian reunapalaa</u> Savi punertavanruskeaa. Astian suu ulospäin taipunut, reunalistan korkeus 15 mm. Lasittamaton. 64 x 41 mm ja 62 x 42 mm.</p> <div data-bbox="678 719 802 1032" style="text-align: center;">  </div> <p style="text-align: right; margin-right: 100px;">1:1</p>	Mukulakivilattian päältä
	<p>309. <u>Punasaviastian reunapala</u> Savi kellertävän ruskeaa. Astian suu ulospäin taipunut. Reunalistan korkeus 16 mm. Lasittamaton. Ulkopinnalla rihlaus. 80 x 57 mm.</p>	Mukulakivilattian päältä
	<p>310. <u>Punasaviastian reunapala</u> Savi kellertävän ruskeaa. Astian suu koverasti ulospäin taipunut. Reunalistan korkeus 15 mm. Lasittamaton. 88 x 29 mm.</p>	Mukulakivilattian päältä
	<p>311. <u>Punasaviastian reunapala</u> Savi kellertävän ruskeaa, sekoitteessa hiekkaa.</p>	

TURUN KAUPUNGIN HISTORIALLINEN MUSEO
LÖYTÖLUETTELO

PÄÄNUMERO	ESINE	LÖYTÖPAIKKA
18335:	<p>311. Astian suu ulospäin taipunut. Reunalistan korkeus 18 mm. Lasittamaton. 85 x 42 mm.</p> <p>312. <u>Punasaviastian reunapala</u> Savi kellertävän ruskeaa, sekoitteessa hiekkaa. Astian suu heikosti ulospäin taipunut. Reunalistan korkeus 15 mm. Lasittamaton. 76 x 42 mm.</p> <p>313. <u>Punasaviastian reunapala.</u> Savi kellertävänruskeaa. Astian suu ulospäin taipunut, reunalistan korkeus 16 mm. Lasittamaton, 62 x 43 mm.</p>	<p>Mukulakivilattian päältä</p> <p>Mukulakivilattian päältä</p>
	<p>314. <u>Punasaviastian reunapala.</u> Savi punertavanruskeaa, osaksi tummunut. Astian suu ulospäin taipunut, reunalistan korkeus 17 mm. Lasittamaton, 62 x 47 mm.</p> <p>315. <u>Punasaviastian reunapala.</u> Savi punertavanruskeaa. Astian suu ulospäin taipunut, kaulaosa sisään vedetty. Reunalistan korkeus 15 mm.</p>	<p>Mukulakivilattian päältä</p> <p>Mukulakivilattian päältä</p>

PÄÄNUMERO	ESINE	LÖYTÖPAIKKA
18335:	<p>Lasittamaton, ulkopinnalla rihlaus. 59 x 49 mm.</p> <p>316. <u>Punasaviastian reunapala.</u> Savi kellertävänruskeaa. Astian suu koverahkosti ulospäin taipunut, reunalistan korkeus 17 mm. Lasittamaton, 72 x 38 mm.</p> <p>317. <u>Punasaviastian reunapala.</u> Savi kellanruskeaa. Astian suu loivasti ulospäin taipunut, reunalistan korkeus 18 mm. Lasittamaton, ulkopinnalla rihlaus. 69 x 50 mm.</p> <div data-bbox="715 1249 836 1630" style="text-align: center;">  </div> <p style="text-align: right;">1:1</p> <p>318. <u>3 punasaviastian reunapalaa.</u> Savi kellertävänruskeaa. Astian suu koverahkosti ulospäin taipunut, reunalistan korkeus 19 mm. Lasittamaton. Suurin 75 x 32 mm, pienin 33 x 22 mm.</p>	<p>Mukulakivilattian päältä</p> <p>Mukulakivilattian päältä</p> <p>Mukulakivilattian päältä</p>

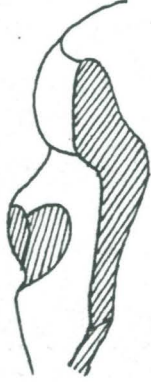
PÄÄNUMERO	ESINE	LÖYTÖPAIKKA
18335:	<p>319. <u>Punasaviastian reunapala.</u> Savi kellertävänruskeaa. Astian suu ulospäin taipunut, reunalistan korkeus 17 mm. Lasittamaton, ulkopinnalla ke- vyt rihlaus. 58 x 50 mm.</p> <p>320. <u>Punasaviastian reunapala.</u> Savi punertavanruskeaa. Astian suu ulospäin taipunut, reunalistan korkeus 18 mm. Lasittamaton, 58 x 38 mm.</p> <p>321. <u>Punasaviastian reunapala.</u> Savi kellertävänruskeaa. Astian suu ulospäin taipunut, reunalistan korkeus 13 mm. Ulkopinta lohjennut, (ollut kah- va?), lohjenneen kohdan vieressä n.19 mm läpimitaltaan oleva pai- nanne. Lasittamaton, 58 x 54 mm.</p>	<p>Mukulakivilattian päältä</p> <p>Mukulakivilattian päältä</p> <p>Mukulakivilattian päältä</p>
		<p>1:1</p>



TURUN KAUPUNGIN HISTORIALLINEN MUSEO
LÖYTÖLUETTELO

PÄÄNUMERO	ESINE	LÖYTÖPAIKKA
18335:	<p>322. <u>Punasaviastian reunapala.</u> Savi kellertävänruskeaa. Astian suu ulospäin taipunut, reunalistan korkeus 12 mm. Lasittamaton, 66 x 30 mm.</p> <p>323. <u>Punasaviastian reunapala.</u> Savi kellertävänruskeaa. Astian suu jyrkästi ulospäin taipunut, reunalistan korkeus 14 mm. Lasittamaton, 57 x 42 mm.</p>  <p style="text-align: right;">1:1</p> <p>324. <u>Punasaviastian reunapala.</u> Savi kellertävänruskeaa. Astian suu ulospäin taipunut, reunalistan korkeus 18 mm. Lasittamaton, 56 x 36 mm.</p> <p>325. <u>Punasaviastian reunapala.</u> Savi kellertävänruskeaa. Astian suu ulospäin taipunut, reunalistan korkeus 16 mm. Lasittamaton, ulkopinnalla rih- lausta. 45 x 39 mm.</p> <p>326. <u>5 punasavilautasen reunapalaa.</u> Eri astioista. a) Savi kellertävänruskeaa.</p>	<p>Mukulakivilattian päältä</p> <p>Mukulakivilattian päältä</p> <p>Mukulakivilattian päältä</p> <p>Mukulakivilattian päältä</p> <p>Mukulakivilattian päältä</p>



TURUN KAUPUNGIN HISTORIALLINEN MUSEO
LÖYTÖLUETTELO

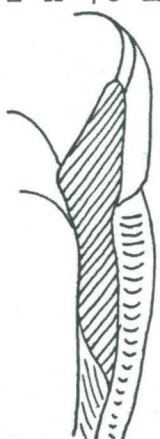

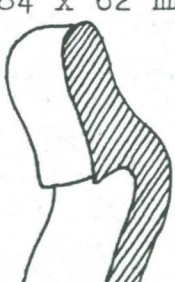
PÄÄNUMERO	ESINE	LÖYTÖPAIKKA
18335:	<p>Astian suu ulospäin kääntynyt, reunalistan korkeus 13 mm. Lasittamaton, 56 x 33 mm.</p> <p>b) Savi harmaanruskeaa. Astian suu ulospäin kääntynyt, reunalistan korkeus 11 mm. Lasittamaton, 46 x 33 mm.</p> <p>c) Savi kellertävänruskeaa. Astian suu ulospäin kääntynyt, reunalistan korkeus 13 mm. Lasittamaton, 57 x 22 mm.</p> <p>d) Savi kellertävänruskeaa. Astian suu ulospäin taipunut, reunalistan korkeus 14 mm. Lasittamaton, 48 x 18 mm.</p> <p>e) <u>Reunalistan kappale.</u> Savi kellertävänruskeaa. Reunalistan korkeus 13 mm. Lasittamaton, 51 x 17 mm.</p>	
	<p>327. <u>Punasaviastian reunalistan pala.</u> Savi punaruskeaa, sekoitteessa hiekkaa. Reunalistan korkeus 15 mm. Lasittamaton, 38 x 21 mm.</p>	5/23 m
	<p>328. <u>Punasaviastian reunapala.</u> Savi punertavanruskeaa. Astian suu suora, reunalistan korkeus 20 mm. Lasittamaton, ulkopinnalla rih- lausta n.20 mm reunalistan ala- puolella. 89 x 72 mm.</p>	Mukulakivilattian päältä

PÄÄNUMERO	ESINE	LÖYTÖPAIKKA
18335:	<div data-bbox="737 264 868 797" data-label="Image"> </div> <div data-bbox="1066 533 1123 568" data-label="Text"> <p>1:1</p> </div> <p data-bbox="437 804 1129 1133"> 329. <u>2 punasaviastian reunapalaa.</u> Savi punertavanruskeaa. Astian suu ulospäin taipunut, reunalistan korkeus 17 mm. Lasittamaton, ulkopinnalla ke- vytt rihlaus. 97 x 49 mm ja 72 x 33 mm. </p> <div data-bbox="683 1137 813 1447" data-label="Image"> </div> <div data-bbox="1066 1312 1123 1348" data-label="Text"> <p>1:1</p> </div> <p data-bbox="437 1438 1150 1767"> 330. <u>Punasaviastian reunapala.</u> Savi kellertävänruskeaa, kar- kearakeista. Astian suu ulospäin taipunut, reunalistan korkeus 17 mm. Lasittamaton, ulkopinnalla rih- laus. 94 x 70 mm. </p> <p data-bbox="437 1892 1150 2175"> 331. <u>2 punasaviastian reunapalaa.</u> Savi kellertävänruskeaa. Astian suu ulospäin taipunut, reunalistan korkeus 14 mm. Lasittamaton. 85 x 35 mm ja 69 x 33 mm. </p>	<p data-bbox="1206 804 1560 943"> 8,5/23 m mukulakivilattian päältä </p> <p data-bbox="1206 1438 1560 1525"> Mukulakivilattian päältä </p> <p data-bbox="1206 1892 1560 1980"> Mukulakivilattian päältä </p>

PÄÄNUMERO	ESINE	LÖYTÖPAIKKA
18335:	<p>332. <u>Punasaviastian reunapala.</u> Savi kellertävänruskeaa. Astian suu heikosti ulospäin taipunut, reunalistan korkeus 16 mm. Lasittamaton, ulkopinnalla rih- laus. 72 x 70 mm.</p>  <p style="text-align: right;">1:1</p>	Mukulakivilattian päältä
	<p>333. <u>Punasaviastian reunapala.</u> Savi kellertävänruskeaa, hie- norakeista. Astian suu ulospäin taipunut, kaulaosa sisään vedetty. Reunalistan korkeus 15 mm. Lasittamaton, 145 x 31 mm.</p>  <p style="text-align: right;">1:1</p>	5/24,5 m 0,5 m viemäriaukon suulta
	<p>334. <u>Punasaviastian reunapala.</u> Savi kellertävänruskeaa. Astian suu ulospäin taipunut, reunalistan korkeus 19 mm. Lasittamaton, ulkopinnalla kevyt rihlaus. 84 x 62 mm.</p>  <p style="text-align: right;">1:1</p>	Mukulakivilattian päältä

TURUN KAUPUNGIN HISTORIALLINEN MUSEO
LÖYTÖLUETTELO

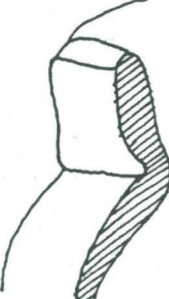
PÄÄNUMERO	ESINE	LÖYTÖPAIKKA
18335:	<p>335. <u>Punasaviastian reunapala.</u> Savi kellertävänruskeaa. Astian suu ulospäin taipunut, kaulaosa sisään vedetty. Reunalistan korkeus 15 mm. Lasittamaton, ulkopinnalla ke- vyt rihlaus. 83 x 60 mm.</p>  <p style="text-align: right;">1:1</p>	Mukulakivilattian päältä
	<p>336. <u>Punasaviastian reunapala.</u> Savi kellertävänruskeaa. Astian suu koverahkosti ulospäin taipunut, reunalistan korkeus 17 mm. Lasittamaton, ulkopinnalla rihla- us. 89 x 52 mm.</p>  <p style="text-align: right;">1:1</p>	Mukulakivilattian päältä
	<p>337. <u>Punasaviastian reunapala.</u> Savi punertavanruskeaa, sekoit- teessa hiekkaa. Astian suu ulospäin taipunut, reunalistan korkeus 19 mm. Lasittamaton, ulkopinnalla rih- laus. 88 x 61 mm.</p>	Mukulakivilattian päältä

PÄÄNUMERO	ESINE	LÖYTÖPAIKKA
18335:	 <p data-bbox="1050 452 1104 488">1:1</p> <p data-bbox="418 712 1139 1086"> <u>338. Punasaviastian reunapala.</u> Savi kellertävänruskeaa, sekoitteessa vähän hiiltä. Astian suu koverahkosti ulospäin taipunut, reunalistan korkeus 17 mm. Lasittamaton, ulkopinnalla rihlausta. 78 x 47 mm. </p>	Mukulakivilattian päältä
	 <p data-bbox="1050 1258 1104 1294">1:1</p> <p data-bbox="418 1393 1139 1675"> <u>339. Punasaviastian reunapala.</u> Savi kellertävänruskeaa. Astian suu jyrkästi ulospäin taipunut, reunalistan korkeus 16 mm. Lasittamaton, 53 x 52 mm. </p>	Mukulakivilattian päältä
	 <p data-bbox="1050 1877 1104 1912">1:1</p>	Mukulakivilattian päältä

TURUN KAUPUNGIN HISTORIALLINEN MUSEO
LÖYTÖLUETTELO

PÄÄNUMERO	ESINE	LÖYTÖPAIKKA
18335:	<p>340. <u>3 punasaviastian reunapalaa.</u> Savi kellertävänruskeaa, sekoitteessa hiekkaa. Astian suu ulospäin taipunut, reunalistan korkeus 15 mm. Lasittamaton. Suurin 66 x 38 mm, pienin 33 x 16 mm.</p> <p>341. <u>Punasaviastian reunapala.</u> Savi punertavanruskeaa. Astian suu ulospäin taipunut, reunalista lohjennut. Lasittamaton, ulkopinnalla rihlaus. 59 x 59 mm.</p> <p>342. <u>Punasaviastian reunapala.</u> Savi kellertävänruskeaa, huokoista, sekoitteessa hiiltä. Astian suu ulospäin taipunut, kaulaosa sisään vedetty. Reunalistan korkeus 14 mm. Lasittamaton, 60 x 42.</p> <p>343. <u>Punasaviastian reunapala.</u> Savi kellertävänruskeaa. Astian suu ulospäin taipunut, reunalistan korkeus 15 mm. Lasittamaton, ulkopinnalla rihlaus. 68 x 60 mm.</p> <p>344. <u>Punasaviastian reunapala.</u> Savi kellertävänruskeaa.</p>	<p>Mukulakivilattian päältä</p> <p>Mukulakivilattian päältä</p> <p>Mukulakivilattian päältä</p> <p>Mukulakivilattian päältä</p> <p>Mukulakivilattian päältä</p>

TURUN KAUPUNGIN HISTORIALLINEN MUSEO
LÖYTÖLUETTELO

PÄÄNUMERO	ESINE	LÖYTÖPAIKKA
18335:	<p>Astian suu ulospäin taipunut, reunalistan korkeus 15 mm. Lasittamaton, 52 x 48 mm.</p> <p>345. <u>Punasaviastian reunapala.</u> Savi punaruskeaa, sekoitteessa hiekkaa. Astian suu ulospäin taipunut, reunalistan korkeus 21 mm. Lasittamaton, 68 x 45 mm.</p> <p>346. <u>2 punasaviastian reunapalaa.</u> Savi kellertävänruskeaa. Astian suu koverasti ulospäin taipunut, reunalistan korkeus 13 mm. 57 x 39 mm ja 46 x 30 mm.</p> <p>347. <u>Punasaviastian reunapala.</u> Savi kellertävänruskeaa. Astian suu ulospäin taipunut, reunalistan korkeus 17 mm. Lasittamaton, 45 x 44 mm.</p> <p>348. <u>21 kpl (340 g) punasaviastioiden reunapaloja.</u> Useasta eri astiasta. Savi kellertävänruskeaa, sekoitteessa hiekkaa, joissakin hiiltä. Reunalistojen korkeudet 20-12 mm. Lasittamattomia. Suurin pala 112 x 39 mm, pienin 31 x 19 mm.</p>	<p>Mukulakivilattian päältä</p> <p>Mukulakivilattian päältä</p> <p>Mukulakivilattian päältä</p> <p>Mukulakivilattian päältä</p>

TURUN KAUPUNGIN HISTORIALLINEN MUSEO
LÖYTÖLUETTELO

PÄÄNUMERO	ESINE	LÖYTÖPAIKKA
18335:	<p>349. <u>46 kpl (480 g) punasaviastian reunapaloja.</u> Useasta eri astiasta. Savi harmaanruskeaa, sekoitteessa hiekkaa ja hiiltä. Reunalistojen korkeus 21-9 mm. Lasittamattomia. Suurin pala 87 x 28 mm, pienin 24 x 23 mm.</p>	Mukulakivilattian päältä
	<p>350. <u>8 punasaviastian reunapalaa.</u> Eri astioista. Savi punaruskeaa, sekoitteessa hiekkaa. Reunalistojen paksuudet 19-15 mm. Lasittamattomia. Suurin pala 81 x 26 mm, pienin 30 x 19 mm.</p>	7/24,5 m
	<p>351. <u>Punasaviastian reunalistan pala.</u> Savi punaruskeaa, sekoitteessa hiekkaa. Lasittamaton, 60 x 21 mm.</p>	Viemäriaukon suulta
	<p>352. <u>2 punasaviastian reunapalaa.</u> Savi punaruskeaa, sekoitteessa hiekkaa. Lasittamattomia. 66 x 22 mm ja 49 x 21 mm.</p>	7/23,5 m lankkulattian päältä
	<p>353. <u>2 punasaviastian reunapalaa.</u> Savi punertavanruskeaa. Astian suu heikosti ulospäin tai punut, reunassa paksunnos.</p>	Mukulakivilattian päältä

PÄÄNUMERO	ESINE	LÖYTÖPAIKKA
-----------	-------	-------------

18335:

15 mm reunan alapuolella kohoraita.
Lasittamaton, ulkopinnat kevyesti rihlattu.
55 x 50 mm ja 57 x 33 mm.



1:1

354. 3 punasaviastian reunapalaa

Savi punertavanruskeaa.

Astian suu suora, ei reunalistaa.
N.20 mm reunan alapuolella kaksi kohoraitaa.

Lasittamaton.

Suurin 63 x 33mm,
pienin 55 x 30 mm.

Mukulakivilattian
päältä

355. 4 punasaviastian reunapalaa.

Savi kellertävänruskeaa.

Astian suu heikosti sisäänpäin taipunut, reunassa paksunnos, ei reunalistaa. 14 mm reunan alapuolella koholista.

Lasittamaton.

Suurin pala 81 x 52 mm,
pienin 31 x 27 mm.

Mukulakivilattian
päältä

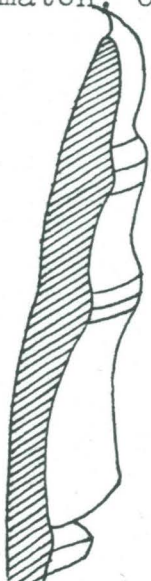
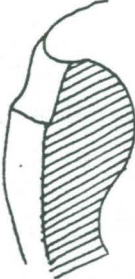

1:1

PÄÄNUMERO	ESINE	LÖYTÖPAIKKA
18335:	<p>356. <u>Punasaviastian reunapala.</u> Savi kellertävänruskeaa. Astian suu suora, 16,35 ja 65 mm reunan alapuolella koholistat. Lasittamaton, 65 x 48 mm.</p>  <p style="text-align: right;">1:1</p>	Mukulakivilattian päältä
	<p>357. <u>Punasaviastian reunapala.</u> Savi punertavanruskeaa, huokoista, sekoitteessa hiekkaa ja vähän hiiltä. Astian suu sisäänpäin kääntynyt, reunassa paksunnos. Seinämä paksu (9 mm). 10 mm reunan alapuolella kohoraita. Lasittamaton, 78 x 40 mm.</p>  <p style="text-align: right;">1:1</p>	7/24 m lankkulattian päältä
	<p>358. <u>5 punasaviastian reunapalaa.</u> Kahdesta astiasta. Savi punertavanruskeaa. Astioiden suu ulospäin taipunut, reunassa paksunnos. 15-17 mm reunan alapuolella koholista. Lasittamattomia.</p>	Mukulakivilattian päältä

TURUN KAUPUNGIN HISTORIALLINEN MUSEO
LÖYTÖLUETTELO

PÄÄNUMERO	ESINE	LÖYTÖPAIKKA
18335:	<p>a) 68 x 48 mm ja 52 x 37 mm.</p> <p>b) Suurin 62 x 42 mm, pienin 48 x 31 mm.</p> <p>359. <u>3 punasaviastian reunapalaa.</u> Savi harmahtavanruskeaa, sekoit- teessa vähän nokea. Astian suu ulospäin taipunut, reunassa paksunnos. 15 mm reunan alapuolella koho- lista. Lasittamaton, ulkopinta kevyesti rihlattu. Suurin 59 x 56 mm, pienin 53 x 41 mm.</p> <p>360. <u>4 punasaviastian reunapalaa.</u> Kahdesta astiasta. Savi kellertävänruskeaa. Astian suu suora, reunan korkeus molemmissa astioissa n.20 mm, olkapää tekee jyrkän kulman, sen alapuolella uurrekoristelua. Lasittamattomia. a) 51 x 37 mm ja 34 x 26 mm b) 62 x 33 mm ja 35 x 23 mm.</p> <p>361. <u>8 punasaviastian reunapalaa.</u> Kuudesta eri astiasta. Kaikissa astian reuna heikosti ulospäin taipunut, reunassa pak- sunnos. 12-17 mm reunan alapuo- lella kohoraita. Lasittamattomia.</p>	<p>Mukulakivilattian päältä</p> <p>Mukulakivilattian päältä</p> <p>Mukulakivilattian päältä</p>

TURUN KAUPUNGIN HISTORIAALLINEN MUSEO
LÖYTÖLUETTELO

PÄÄNUMERO	ESINE	LÖYTÖPAIKKA
18335:	<p>a) Savi kellertävänruskeaa. 60 x 47 mm.</p> <p>b) Savi kellertävänruskeaa. 57 x 49 mm ja 55 x 45 mm.</p> <p>c) Savi punertavanruskeaa. 61 x 45 mm.</p> <p>d) Savi harmaanruskeaa. 43 x 43 mm.</p> <p>e) Savi harmaanruskeaa. 53 x 31 mm.</p> <p>f) Savi harmaanruskeaa. 37 x 22 mm.</p>	
	<p>362. <u>2 punasaviastian reunapalaa.</u> Eri astioista.</p> <p>a) Savi kellertävänruskeaa. Astian suu sisäänpäin taipunut, reunalista sisäpuolella, sen korkeus 18 mm. Lasittamaton, ulkopinnalla uurreraita. 51 x 25 mm.</p> <p>b) Savi kellertävänruskeaa. Astian suu sisäänpäin kääntynyt, reunan sisäpuolella paksunos. Reunan alapuolella ollut ilmeisesti kahva, joka katkennut. Lasittamaton, 60 x 53 mm.</p>	Mukulakivilattian päältä

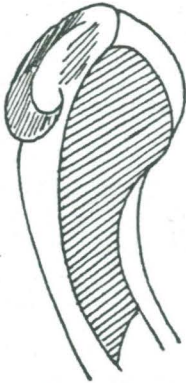
PÄÄNUMERO	ESINE	LÖYTÖPAIKKA
18335:	<p>b)  1:1</p> <p>363. <u>5 punasaviastian reunapalaa.</u> Eri astioista. Savi harmaanruskeaa.</p> <p>a) Reunalistan korkeus 18 mm. 24 x 18 mm ja 26 x 20 mm.</p> <p>b) Reunalistan pala. 35 x 18 mm.</p> <p>c) Reunalistan korkeus 14 mm. 28 x 20 mm.</p> <p>d) Reuna ulospäin taipunut, 13 mm sen alapuolella kohoraita. 27 x 21 mm</p> <p>364. <u>4 punasaviastian reunalistan pala.</u> Eri astioista. Savi kellertävänruskeaa, sekoit- teessa hiiltä (yhden). Reunalistojen korkeudet 18-23 mm. Suurin 70 x 32 mm, pienin 32 x 25 mm.</p> <p>365. <u>5 punasaviastian reunapalaa.</u> Eri astioista.</p>	<p>Mukulakivilattian päältä</p> <p>Mukulakivilattian päältä</p> <p>Ruutu 3,2 lattiapinta</p>

PÄÄNUMERO	ESINE	LÖYTÖPAIKKA
18335:	<p>a) Savi kellertävänruskeaa. Astian suu sisäänpäin taipunut, sisäpuolella paksunnos. Lasittamaton, reunan alapuolella kaksi uraa. 70 x 34 mm.</p> <p>b) Savi kellertävänruskeaa. Reunan sisäpuolella paksunnos. Lasittamaton, reuna alapuolella kaksi uraa. 31 x 29 mm.</p> <p>c) Savi punertavanruskeaa. Astian suu ulospäin taipunut, reunassa paksunnos. 15 mm reunan alapuolella koholista. Lasittamaton, 32 x 31 mm.</p> <p>d) Savi harmaanruskeaa. Astian suu ulospäin taipunut, reunan sisäpuolella paksunnos. Lasittamaton, reunan alapuolella kaksi uraa. 33 x 27 mm.</p> <p>e) Savi punaruskeaa. Lasittamaton, ulkopinnalla uurrekoristelua. 25 x 23 mm.</p> <p>366. <u>Punasavilautasen reunapala.</u> Savi kellertävänruskeaa. Reunalistan korkeus 13 mm. 15,4 x 5,5 mm.</p>	

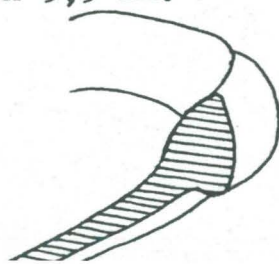

1:1

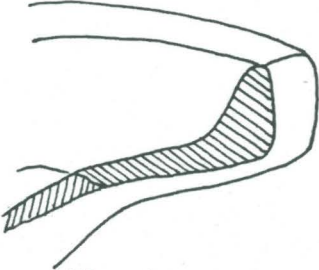
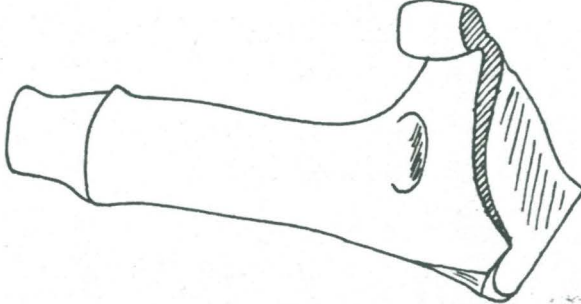
PÄÄNUMERO	ESINE	LÖYTÖPAIKKA
18335:	<p>367. <u>Punasavilautasen reunapala.</u> Savi kellertävänruskeaa, sekoit- teessa hiiltä. Lautasen reunan korkeus 11 mm. 111 x 50 mm.</p>  <p>1:1</p>	
	<p>368. <u>18 punasavilautasen reunapalaa.</u> Useasta eri astiasta. Savi kellertävänruskeaa, sekoit- teessa hiekkaa ja joissakin hiil- tä. Reunojen korkeudet 16-9 mm. Suurin 115 x 30 mm, pienin 24 x 21 mm.</p>	
	<p>369. <u>Punasavipadan reunapala.</u> Savi punertavanruskeaa, sekoit- teessa hiekkaa. Astian suu heikosti ulospäin taipunut, reunalistan korkeus 13 mm. 30 mm reunan alapuolella 90 mm:n pituinen kahva, jonka molemmilla puolilla soikea pai- nanne. Lasittamaton, 127 x 86 mm.</p>  <p>1:2</p>	

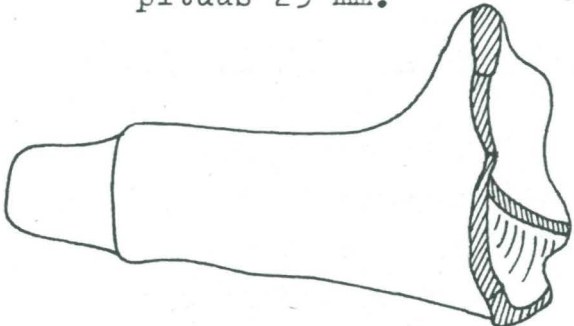
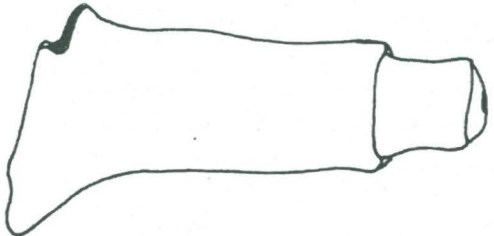
PÄÄNUMERO	ESINE	LÖYTÖPAIKKA
18335:	<p>370. <u>2 punasavipadan kahvaa.</u> Savi punertavanruskeaa, sekoitteessa hiekkaa. Lasittamattomia. a) Pituus 121 mm, kapeamman päänpituus 29 mm.</p>  <p>b) Pituus 111 mm, kapeamman päänpituus 20 mm.</p>	Mukulakivilattian päältä
	<p>371. <u>9 punasavipadan kahvaa.</u> Savi kellertävänruskeaa, sekoitteessa hiekkaa, joissakin hiiltä. Pituudet vaihtelevat 136-81 mm, kapeamman päänpituus 31-15 mm. Lasittamaton.</p> 	Mukulakivilattian päältä
	<p>372. <u>Punasavipadan kahva.</u> Savi punaruskeaa, karkearakeista. Pituus 67 mm, kapeamman päänpituus 17 mm. Päässä 20 mm läpimitaltaan oleva reikä. Lasittamaton.</p>	5/25 0,5 m viemäriaukon suulta

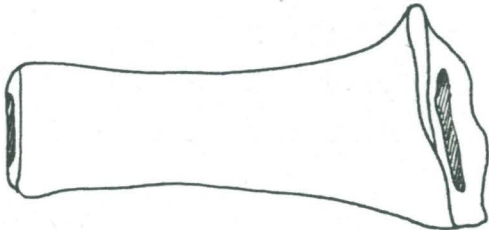
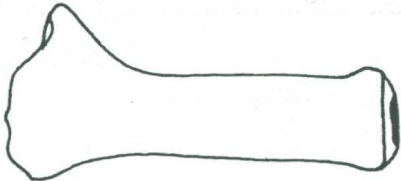

PÄÄNUMERO	ESINE	LÖYTÖPAIKKA
	<div data-bbox="549 376 903 562" data-label="Image"> </div> <div data-bbox="1031 439 1091 472" data-label="Text"> <p>1:2</p> </div> <div data-bbox="421 613 1166 2204" data-label="List-Group"> <p>373. <u>4 punasavipadan kahvan kappa-</u> <u>letta.</u> Savi harmaanruskeaa. Pituudet vaihtelevat 81-58 mm, kapeamman pään pituudet 32-28 mm. Päässä reikä, jonka halkaisija 13-6 mm. Lasittamattomia.</p> <p>374. <u>Punasavipadan kahvan kappale.</u> Savi punertavanruskeaa, sekoit- teessa hiekkaa. Pituus 79 mm, halk. 35 mm. Kapeamman pään pituus 32 mm, päässä reikä, jonka halkaisija 9 mm. Lasittamaton.</p> <p>375. <u>7 punasavipadan kahvan pään kap-</u> <u>paletta.</u> Kolmen savi harmaanruskeaa, kol- men kellanruskeaa ja yhden pu- naruskeaa. Pituudet vaihtelevat 60-30 mm. Kapeamman pään pituudet 26-18 mm. Lasittamattomia.</p> <p>376. <u>4 punasavipadan kahvaa.</u> Savi kellertävänruskeaa, sekoit- teessa hiekkaa.</p> </div>	<p>Mukulakivilattian päältä</p> <p>Mukulakivilattian päältä</p> <p>Mukulakivilattian päältä</p> <p>Mukulakivilattian päältä</p>

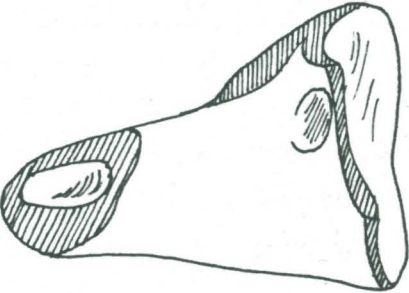
PÄÄNUMERO	ESINE	LÖYTÖPAIKKA
18335:	<p>Pituudet vaihtelevat 112-98 mm. Tasapaksuja. Päissä reikä, jonka halkaisija 20-15 mm. Lasittamattomia.</p>  <p style="text-align: right;">1:2</p>	
	<p>377. <u>5 punasavipadan kahvaa.</u> Savi harmaanruskeaa, sekoitteessa vähän hiiltä. Pituudet 100-81 mm, päissä reikä, jonka halkaisija 19-15 mm. Tasapaksuja, lasittamattomia.</p>  <p style="text-align: right;">1:2</p>	Mukulakivilattian päältä
	<p>378. <u>6 punasavipadan kahvan kappaletta.</u> Savi punertavanruskeaa, yksi tummaksi palanut. Pituudet 78-32 mm, tasapaksuja. Päässä olevan reiän halkaisija 16-8 mm. Lasittamattomia.</p>	Mukulakivilattian päältä
	<p>379. <u>5 punasavipadan kahvan kappaletta.</u> Savi kellertävänruskeaa. Pituudet 67-26 mm, tasapaksuja. Päässä olevan reiän halkaisija 15-8 mm. Lasittamattomia.</p>	Mukulakivilattian päältä

PÄÄNUMERO	ESINE	LÖYTÖPAIKKA
18335:	<p>380. <u>2 punasavipadan kahvan kappaletta.</u> Savi punertavanruskeaa, sekoitteessa hiekkaa. Kahvojen päät katkenneet. Kahvojen kannassa molemmilla puolilla soikeat painanteet. Lasittamattomia. 97 x 78 mm ja 91 x 47 mm.</p>  <p style="text-align: right;">1:2</p>	Mukulakivilattian päältä
	<p>381. <u>6 punasavipadan kahvan kappaletta.</u> Savi harmaanruskeaa, sekoitteessa nokea. Kahvojen päät katkenneet. Lasittamattomia. Suurin 86 x 42 mm, pienin 51 x 46 mm.</p>	Mukulakivilattian päältä
	<p>382. <u>4 punasavipadan kahvan kappaletta.</u> Savi kellertävänruskeaa. Rikkoutuneita, kolme kahvan kannasta, yksi kahvan pääkappale. Lasittamattomia. Suurin 65 x 62 mm, pienin 55 x 34 mm.</p>	Mukulakivilattian päältä
	<p>383. <u>2 punasavipadan kahvan pään kappaletta.</u></p>	2. lattiapinta 7/24,5 m

TURUN KAUPUNGIN HISTORIAALLINEN MUSEO
LÖYTÖLUETTELO

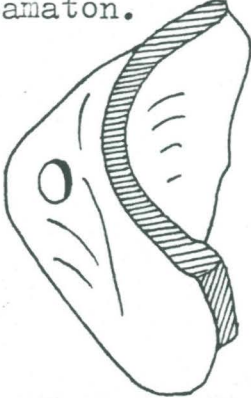
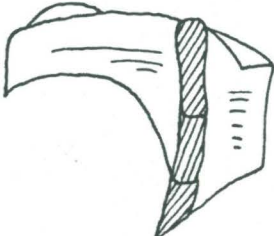
PÄÄNUMERO	ESINE	LÖYTÖPAIKKA
18335:	<p>a) Savi kellanruskeaa. Pituus 40 mm, päässä 13 mm läpimitaltaan oleva reikä.</p> <p>b) Savi punertavanruskeaa. Pituus 39 mm, päässä ei rei- kää.</p> <p>384. <u>2 punasaviastian kahvan kappa-</u> <u>letta.</u> Eri astioista. Savi harmaanruskeaa. Toinen kahvan kantaosa, 75 x 65 mm, toinen kahvan päästä, 46 x 34 mm.</p> <div data-bbox="646 1115 885 1265" data-label="Image"> </div> <p style="text-align: right;">1:2</p> <p>385. <u>21 kpl (420 g) punasaviastioiden</u> <u>kahvojen paloja.</u> Useasta eri astioista. Savi puna-,kelta, ja harmaanrus- keaa. Lasittamattomia.</p> <p>386. <u>7 punasaviastian kahvan kanta-</u> <u>palaa.</u> Yhden savi punertavanruskeaa, yhden harmaanruskeaa, viiden kellertävänruskeaa. Lasittamattomia. Suurin 108 x 80 mm, pienin 50 x 45 mm.</p>	<p>7/22,5 m lankkulattian päältä</p> <p>Mukulakivilattian päältä</p> <p>Mukulakivilattian päältä</p>

PÄÄNUMERO	ESINE	LÖYTÖPAIKKA
18335:	<p>387. <u>Punasaviastian korva.</u> Savi punertavanruskeaa, sekoit- teessa hiekkaa. N.40 mm pitkä ja 15 mm korkea uloke astian seinämässä, kes- kellä 5 mm läpimitaltaan oleva reikä. Lasittamaton.</p>  <p style="text-align: right;">1:1</p>	8/24 m
	<p>388. <u>Punasaviastian kahvan kappale.</u> Savi kellertävänruskeaa. Leveys 35 mm, paksuus 18 mm. Lasittamaton.</p>  <p style="text-align: right;">1:2</p>	Mukulakivilattian päältä
	<p>389. <u>Punasaviastian korva.</u> Savi kellertävänruskeaa. Keskellä syvennys. Lasittamaton, 62 x 29 mm.</p>  <p style="text-align: right;">1:1</p>	Mukulakivilattian päältä

TURUN KAUPUNGIN HISTORIALLINEN MUSEO
LÖYTÖLUETTELO

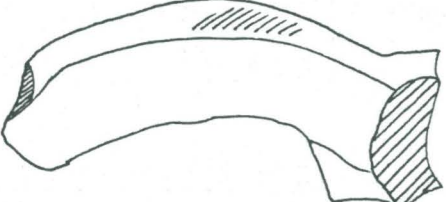
PÄÄNUMERO	ESINE	LÖYTÖPAIKKA
18335:	<p>390. <u>2 punasaviastian korvaa</u> Eri astioista. Savi molemmissa kellertävänruskeaa. Lasittamattomia. a) Korkeus 76 mm, leveys 33 mm.</p>  <p style="text-align: right;">1:2</p> <p>b) Korkeus 66 mm, leveys 25 mm.</p>	Mukulakivilattian päältä
	<p>391. <u>Punasaviastian kahva</u> Savi kellertävänruskeaa. Kahva kiinni astian reunassa. Leveys 28 mm, pituus 50 mm. Katkennut.</p>  <p style="text-align: right;">1:1</p>	Mukulakivilattian päältä
	<p>392. <u>3 punasaviastian kahvan katkelmaa.</u> Eri astioista. Savi harmahtavanruskeaa. Lasittamattomia. Suurin 46 x 40 mm, pienin 31 x 25 mm.</p>	Mukulakivilattian päältä
	<p>393. <u>3kpl punasaviastian kantimia</u> Eri astioista. Onttoja.</p>	Mukulakivilattian päältä

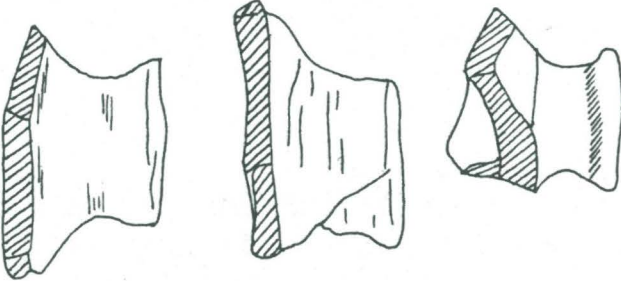
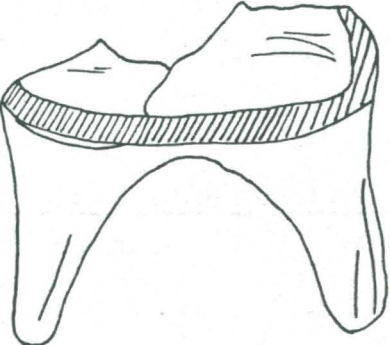
PÄÄNUMERO	ESINE	LÖYTÖPAIKKA
18335:	<p>a) Punertavaa savea. Varsi lyhyt, n.20 mm. Pää levennetty ja tasainen, halk. 36 mm. Vihertävän lasituksen läikkä.</p> <p>b) Edellistä vaaleampaa savea. 70 x 88 mm. Kantimen pituus n.20 mm. Rihlausta. Pää tasainen. Halkaisija 32-40 mm.</p> <p>c) Vaaleanruskeaa. 65 x 51 mm. Varsi lähes tiimalasin muotoi- nen, n.25 mm pitkä. Pää soikeahko. 42 x 33 mm.</p> 	
	<p>394. <u>2 punasavipadan jalkaa</u> Samasta astiasta. Savi punertavanruskeaa, sekoit- teessa hiekkaa. Jalkojen pituus n.52 mm. Lasittamattomia. Astian ulkopinnalla rihlausta.</p>  <p style="text-align: right;">1:2</p>	Mukulakivilattian päältä

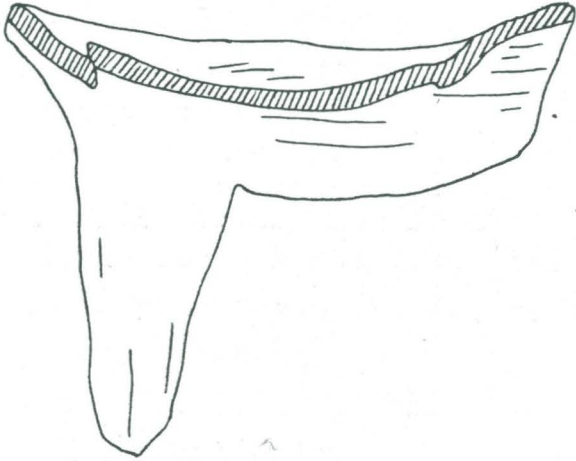
PÄÄNUMERO	ESINE	LÖYTÖPAIKKA
18335:	<p>395. <u>2 punasavipadan jalkaa</u> Samasta astiasta. Savi punertavanruskeaa, sekoitteessa hiekkää. Toisen pituus 80 mm, toinen katkennut. Lasittamattomia. Astian ulkopinnalla rihlausta.</p>  <p style="text-align: right;">1:2</p>	Mukulakivilattian päältä
	<p>396. <u>Punasavipadan jalka</u> Savi punertavanruskeaa, sekoitteessa hiekkää. Jalan pituus n.80 mm, kappaleen leveys 120 mm. Lasittamaton. <u>2 pohjapalaa samasta astiasta.</u> 83 x 55 mm ja 60 x 45 mm.</p>	Mukulakivilattian päältä
	<p>397. <u>Punasavipadan jalka</u> Savi punertavanruskeaa. Jalan pituus 72 mm, kappaleen leveys 115 mm. Lasittamaton. <u>Pohjapala samasta astiasta.</u> 72 x 65 mm.</p>	Mukulakivilattian päältä

TURUN KAUPUNGIN HISTORIALLINEN MUSEO
LÖYTÖLUETTELO

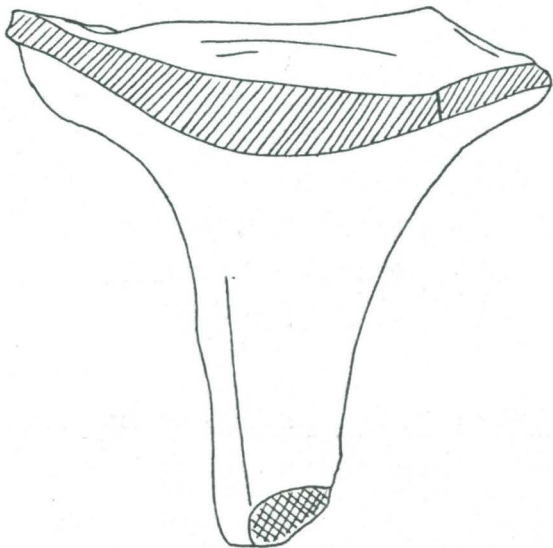
PÄÄNUMERO	ESINE	LÖYTÖPAIKKA
18335:	<p>398. <u>Punasavipadan jalka</u> Savi punertavanruskeaa. Jalan pituus 65 mm, kappaleen leveys 100 mm. Astian ulkopinnalla rihlaus. Lasittamaton.</p> <p>399. <u>Punasavipadan jalka</u> Savi punertavanruskeaa. Jalan pituus 80 mm, kappaleen leveys 80 mm. Lasittamaton.</p> <p>400. <u>2 punasavipadan jalkaa</u> Ilmeisesti samasta astiasta. Savi punertavanruskeaa, sekoit- teessa hiekkaa. Pituudet 72 ja 69 mm. Lasittamattomia.</p>	<p>Mukulakivilattian päältä</p> <p>Mukulakivilattian päältä</p> <p>Mukulakivilattian päältä</p>
		1:1

PÄÄNUMERO	ESINE	LÖYTÖPAIKKA
18335:	<p>401. <u>7 punasavipadan jalkaa</u> Useammasta eri astiasta. Savi punertavan- tai harmaanruskeaa, sekoitteessa hiekkaa ja hiiltä. Pituudet 79-52 mm, yksi katkenut. Lasittamattomia.</p>	8,5/23 m
	<p>402. <u>2 punasavipadan jalkaa</u> Samasta astiasta. Savi punaruskeaa, erittäin karkearakeista. Pituudet 68 ja 66 mm. Lasittamattomia.</p>	6,5/22 m
	<p>403. <u>3 punasavipadan jalkaa.</u> Ilmeisesti kahdesta astiasta. Savi kellertävänruskeaa, sekoitteessa hiekkaa. Kaksi lohjennutta, ehjän pituus 58 mm. Lasittamattomia.</p>	Viemäriaukon suulta
	<p>404. <u>Punasavipadan jalka</u> Savi kellertävänruskeaa, sekoitteessa hiekkaa ja hiiltä. Jalan pituus 67 mm, kappaleen leveys 88 mm. Lasittamaton.</p>	Viemäriaukon suulta
	<p>405. <u>Punasavipadan jalan katkelma</u> Savi punaruskeaa sekoitteessa hiekkaa. Lasittamaton, 57 x 43 mm.</p>	Viemäriaukon suulta
	<p>406. <u>2 punasavipadan jalkaa</u> Eri astioista. Lasittamattomia.</p>	5/22,5 m

PÄÄNUMERO	ESINE	LÖYTÖPAIKKA
18335:	<p>a) Savi kellertävänruskeaa. 56 x 50 mm, katkennut.</p> <p>b) Savi kellertävänruskeaa, karkearakeista. Pituus 73 mm, katkennut.</p> <p>407. <u>2 punasavipadan jalkaa</u> Eri astioista, lasittamattomia.</p> <p>a) Savi kellertävänruskeaa. 76 x 49 mm.</p> <p>b) Savi harmaanruskeaa, sekoit- teessa hiekkaa. Lohjennut, 52 x 48 mm.</p> <p>408. <u>8 punasavipadan jalkaa ja jalan</u> <u>kappaletta</u> Lasittamattomia.</p> <p>a) 2 katkelmaa, savi punertavan- ruskeaa, sekoitteessa hiekkaa ja hiiltä. Suurin 75 x 66 mm, pienin (katkelma) 46 x 31 mm.</p> <p>409. <u>Punasavipadan jalka</u> Savi harmahtavanruskeaa. 63 x 50 mm, lasittamaton.</p> <p>410. <u>2 punasavipadan jalkaa</u> Eri astioista. Lasittamattomia.</p> <p>a) Savi kellertävänruskeaa. 63 x 55 mm.</p> <p>b) Savi harmaanruskeaa, sekoit- teessa hiiltä. Katkennut, 47 x 39 mm.</p>	<p>7/23 m lankkulattian päältä</p> <p>7/24,5 m</p> <p>6,5/22 m</p> <p>5/24,5 0,5 m viemäriaukon suulta</p>

TURUN KAUPUNGIN HISTORIALLINEN MUSEO
LÖYTÖLUETTELO

PÄÄNUMERO	ESINE	LÖYTÖPAIKKA
18335:	<p>411. <u>Punasavipadan jalka.</u> Savi kellertävänruskeaa, karkearakeista. Jalan pituus 66 mm, kappaleen leveys 69 mm. Lasittamaton.</p>	7/23,5 m
	<p>412. <u>2 punasavipadan jalkaa</u> Eri astioista. Lasittamattomia. Savi molemmissa harmaanruskeaa, huokoista, sekoitteessa hiiltä. a) 60 x 41 mm, b) 60 x 43 mm.</p>	7/22 m
	<p>413. <u>2 punasavipadan jalkaa</u> Eri astioista. Lasittamattomia. a) Savi punertavanruskeaa. 65 x 64 mm. b) Savi edellistä kellertävämpää. 71 x 60 mm.</p>	7/22 m
	<p>414. <u>Punasavipadan jalka</u> Savi punertavanruskeaa, sekoitteessa vähän hiiltä. 73 x 43 mm. Lasittamaton.</p>	5/23 m
	<p>415. a) <u>Punasavipadan jalka.</u> Savi kellertävänruskeaa, karkearakeista. Lasittamaton. 65 x 44 mm. b) <u>Punasavipadan jalka</u> Savi kellertävänruskeaa, karkearakeista. Lasittamaton. 48 x 39 mm.</p>	7/22,5 m

TURUN KAUPUNGIN HISTORIALLINEN MUSEO
LÖYTÖLUETTELO



PÄÄNUMERO	ESINE	LÖYTÖPAIKKA
18335:	<p>c) <u>Punasavipadan jalan katkelma</u> Savi punertavanruskeaa, karkearakeista. Ulkopinta tummunut, lasittamaton. 41 x 26 mm.</p> <p>d) <u>Punasavipadan jalan kappale</u> Savi harmahtavanruskeaa. 40 x 20 mm. Lasittamaton.</p> <p>416. <u>Punasavipadan jalan katkelma</u> Savi punertavanruskeaa, karkearakeista. Lasittamaton. 58 x 47 mm.</p> <p>417. <u>Punasavipadan jalka</u> Savi harmaanruskeaa. 44 x 30 mm. Lasittamaton.</p> <p>418. <u>2 punasavipadan jalkaa</u> Eri astioista. a) Savi harmaanruskeaa. 42 x 34 mm. Lasittamaton. b) Savi harmaanruskeaa, kellertävää kuin edellisessä. 40 x 39 mm. Lasittamaton.</p> <p>419. <u>Punasavipadan jalka</u> Savi harmaanruskeaa, sekoitteessa vähän hiiltä. Lasittamaton. 56 x 40 mm.</p> <p>420. a) <u>Punasavipadan jalan kappale</u> Savi kellertävänruskeaa, karkearakeista. Ulkopinnalla vähän vihreää lasitusta. 69 x 32 mm. b) <u>Punasavipadan jalka</u></p>	<p>7/24,5 m</p> <p>8/23,5 m</p> <p>7,5/24 m</p> <p>4,5/22,5 m</p> <p>4,5/22,5 m</p>

TURUN KAUPUNGIN HISTORIALLINEN MUSEO
LÖYTÖLUETTELO

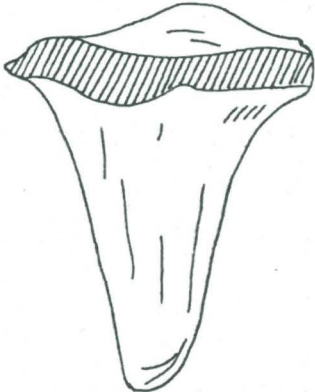
PÄÄNUMERO	ESINE	LÖYTÖPAIKKA
18335:	<p>Savi kellertävänruskeaa. 47 x 34 mm. Lasittamaton.</p> <p>c) <u>Punasavipadan kahvan kappale</u> Savi kellertävänruskeaa. 47 x 36 mm. Lasittamaton.</p> <div data-bbox="587 638 880 779" style="text-align: center;"> </div> <p style="text-align: right;">1:1</p>	
	<p>421. <u>Punasavipadan jalan puolikas</u> Savi kellertävänruskeaa, sekoit- teessa hiekkaa. Pituus 64 mm. Lasittamaton.</p>	7/22 m
	<p>422. <u>Punasavipadan jalan kappale</u> Savi kellertävänruskeaa, karkea- rakeista. 54 x 32 mm. Lasittamaton.</p>	4,5/22,5 m
	<p>423. a) <u>Punasavipadan jalan kappale</u> Savi harmaanruskeaa, sekoitteessa hiekkaa ja hiiltä. 54 x 26 mm. Lasittamaton.</p> <p>b) <u>Punasavipadan kahvan kappale</u> Savi punaruskeaa, sekoitteessa hiekkaa. 52 x 40 mm. Lasittamaton.</p>	7,5/24 m
	<p>424. <u>Punasavipadan kahvan kappale</u> Savi punaruskeaa. 44 x 30 mm. Lasittamaton.</p>	5/24,5 m 0,5 m viemäriaukon suulta

PÄÄNUMERO	ESINE	LÖYTÖPAIKKA
18335:	<p>425. <u>58kpl (3350 g) punasavipadan jalkoja ja jalan kappaleita</u> Savi harmaanruskeaa, sekoittees- sa hiiltä. Jalkojen pituudet vaihtelevat 83-47 mm välillä. Lasittamattomia.</p>  <p>1:2</p>	Mukulakivilattian päältä
	<p>426. <u>53kpl (5080 g) punasavipadan jalkoja</u> Savi kellertävän- ja punertavan- ruskeaa. Sekoitteessa hiekkaa ja vähän hiiltä. Jalkojen pituudet vaihtelevat 88-49 mm välillä. Lasittamattomia.</p>	Mukulakivilattian päältä

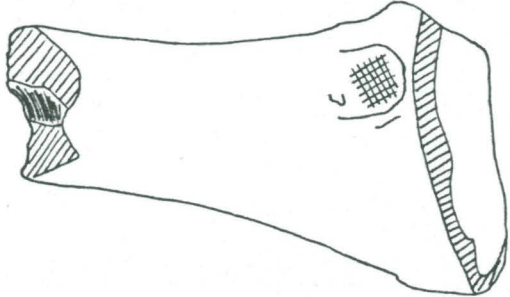
PÄÄNUMERO	ESINE	LÖYTÖPAIKKA
18335:	<div data-bbox="544 315 903 712" data-label="Image"> </div> <p data-bbox="421 748 1129 1122"> 427. <u>17 kpl punasavipadan jalvoja ja jalan katkelmia</u> Savi kellertävänruskeaa, yhdessä punaruskeaa. Sekoitteessa hiekkaa. Suurin kappale 56 x 50 mm, pienin 48 x 22 mm. Lasittamattomia. </p> <p data-bbox="421 1252 1091 1480"> 428. <u>Punasavipadan jalan katkelma</u> Savi punertavanruskeaa, huokoista. 68 x 55 mm. Lasittamaton. </p> <div data-bbox="617 1518 903 1753" data-label="Image"> </div> <p data-bbox="1050 1675 1110 1704">1:2</p> <p data-bbox="421 1787 1129 2063"> 429. <u>3 punasavipadan jalkaa</u> Katkelmallisia, eri astioista. Savi kellertävänruskeaa, tummuneita. Pituudet 63, 60 ja 51 mm. Lasittamattomia. </p>	<p data-bbox="1190 759 1535 846">Mukulakivilattian päältä</p> <p data-bbox="1190 1263 1535 1350">Mukulakivilattian päältä</p> <p data-bbox="1190 1794 1535 1881">Mukulakivilattian päältä</p>

PÄÄNUMERO	ESINE	LÖYTÖPAIKKA
18335:	<p>430. <u>Punasavipadan kahvan katkelma</u> Savi kellertävänruskeaa. Kahvan molemmilla puolilla soikea painanne. 64 x 55 mm. Lasittamaton.</p>  <p style="text-align: right;">1:1</p>	6,5/24,5 m
	<p>431. <u>4 punasaviastian seinämäpalaa</u> Savi punertavanruskeaa. Seinäjä kupera, siinä n.60 mm pituinen kannatin, jonka keskellä 6 mm läpimitaltaan oleva reikä, ilmeisesti ripustamista varten. Suurin seinämäpala 90 x 77 mm, pienin 60 x 52 mm. Lasittamattomia.</p>  <p style="text-align: right;">1:2</p>	Mukulakivilattian päältä
	<p>432. <u>3 punasaviastian pohjapalaa</u> Savi punertavanruskeaa, hienorakeista. Pohja pyöreä, sen halk. 89 mm. Astian ulkopinnalla rihlaus. Lasittamaton.</p>	Mukulakivilattian päältä

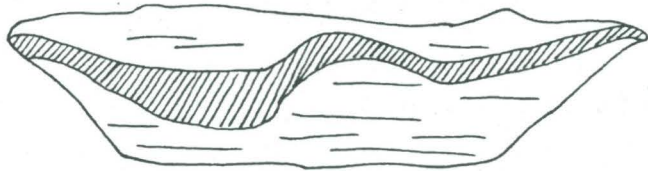
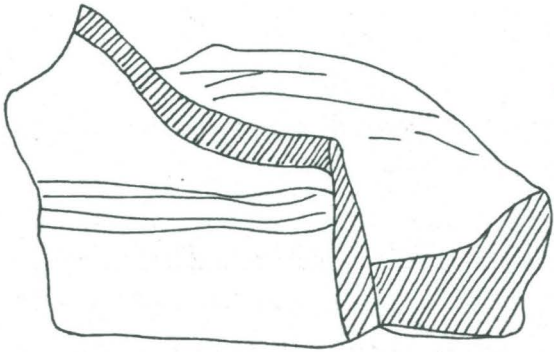
PÄÄNUMERO	ESINE	LÖYTÖPAIKKA
18335:	<p>Suurin pala 12,7 x 7,5 mm, pienin 11,7 x 4,6 mm.</p> 	
	<p>433. <u>2 punasaviastian pohjapalaa</u> Savi kellertävänruskeaa. Astian pohja ollut pyöreä, sen halkaisija n.75 mm. Astian ulkopinnalla n.14 mm poh- jan reunan yläpuolella kaksi uur- reraitaa. Lasittamaton. 92 x 63 mm ja 66 x 52 mm.</p> 	<p>Mukulakivilattian päältä</p>

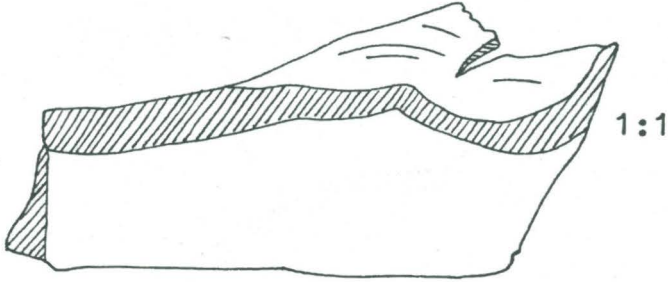
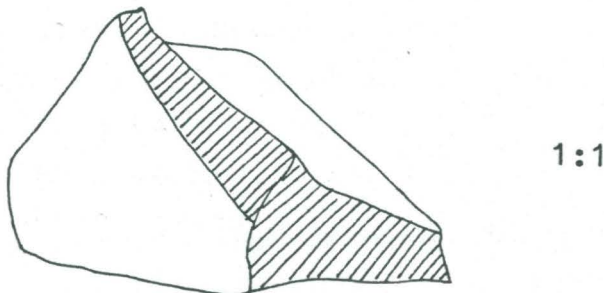

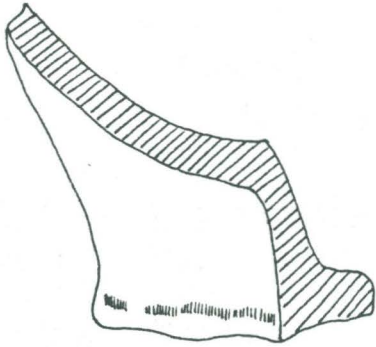
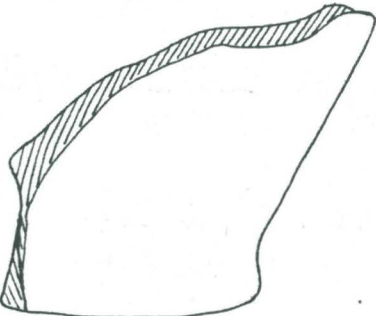
PÄÄNUMERO	ESINE	LÖYTÖPAIKKA
18335:	<p>434. <u>Punasaviastian pohjapala</u> Savi punaruskeaa. Astian pohja pyöreä, sen halk. n.12 mm. Pohjapala 14 x 82 mm.</p> <p><u>Seinäpäpala samasta astiasta.</u> 59 x 41 mm. Lasittamattomia.</p> 	Mukulakivilattia päältä
	<p>435. <u>Punasaviastian pohjapala</u> Savi punertavanruskeaa, sekoit- teessa hiekkaa. Pohjan reuna pyöristetty. 96 x 57 mm. Lasittamaton.</p> 	7/22 m
	<p>436. <u>2 punasaviastian pohjapalaa</u> Eri astioista. a) Savi kellertävänruskeaa. 72 x 55 mm. Lasittamattomia.</p>	Mukulakivilattian päältä

PÄÄNUMERO	ESINE	LÖYTÖPAIKKA
18335:	 <p style="text-align: right;">1:1</p> <p>b) Savi punaruskeaa, huokoista. Sekoitteessa hiekkaa. 120 x 60 mm. Lasittamaton.</p>  <p style="text-align: right;">1:1</p>	
	<p>437. <u>7 punasaviastian pohjapalaa</u> Kaikki eri astioista.</p> <p>a) Viisi palaa, joiden savi punertavanruskeaa. Sekoitteessa hiekkaa. Suurin 64 x 55 mm, pienin 44 x 29 mm. Lasittamattomia.</p> <p>b) Kaksi palaa, joiden savi harmaanruskeaa. Sekoitteessa hiekkaa. 75 x 39 mm ja 36 x 25 mm. Lasittamattomia.</p>	Mukulakivilattian päältä
	<p>438. <u>2 punasaviastian reuna(?)palaa</u> Savi punertavanruskeaa. Reunalista lohjennut, hartia pul-</p>	Mukulakivilattian päältä

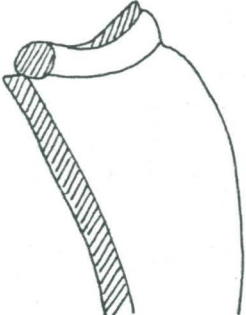
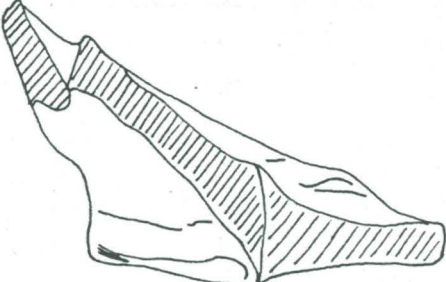
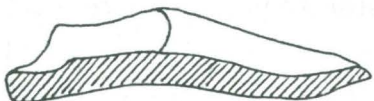
TURUN KAUPUNGIN HISTORIALLINEN MUSEO
LÖYTÖLUETTELO

PÄÄNUMERO	ESINE	LÖYTÖPAIKKA
18335:	<p>puolella. Lasittamattomia. 112 x 53 mm ja 75 x 45 mm.</p> <p><u>Seinäpäala samasta astiasta.</u> 45 x 37 mm.</p>  <p style="text-align: right;">1:1</p>	
	<p>439. <u>Punasaviastian pohjapala</u> Savi punaruskeaa, sekoitteessa hiekkaa. Pohja tasainen, sen halkaisija ollut n.105 mm. Lasittamaton. 75 x 75 mm.</p>  <p style="text-align: right;">1:1</p>	7,5/24 m
	<p>440. <u>Punasavilautasen pohjapala</u> Savi punertavanruskeaa, sekoitteessa hiekkaa. 85 x 83 mm. Lasittamaton.</p>  <p style="text-align: right;">1:2</p>	Mukulakivilattian päältä

TURUN KAUPUNGIN HISTORIALLINEN MUSEO
LÖYTÖLUETTELO

PÄÄNUMERO	ESINE	LÖYTÖPAIKKA
18335:	<p>441. <u>2 punasaviastian pohjapalaa</u> Eri astioista. Savi harmaanruskeaa, karkeara- keista. Lasittamattomia. a) 59 x 39 mm.</p>  <p style="text-align: right;">1:1</p> <p>b) 74 x 43 mm.</p>  <p style="text-align: right;">1:1</p>	Mukulakivilattian päältä
	<p>442. <u>Punasaviastian pohjan reunapala</u> Savi kellertävänruskeaa, sekoit- teessa hiekkaa. 55 x 37 mm. Lasittamaton.</p>  <p style="text-align: right;">1:1</p>	7,5/24 m
	<p>443. <u>Punasaviastian pohjan reunapala</u> Savi punaruskeaa, huokoista. Pohja tasainen, pohjan reuna terävä. 59 x 35 mm. Lasittamaton.</p>	7,5/24 m

TURUN KAUPUNGIN HISTORIALLINEN MUSEO
LÖYTÖLUETTELO

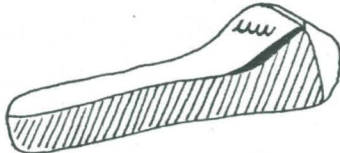
PÄÄNUMERO	ESINE	LÖYTÖPAIKKA
18335:	<p>444. <u>Punasavilautasen reunapala</u> Savi punertavanruskeaa, hienorakeista. Lautasen reunalistan korkeus 11 mm, reuna matala (n.3 mm) Lasittamaton. 41 x 30 mm.</p>  <p style="text-align: right;">1:1</p>	6,5/22 m
	<p>445. <u>2 punasaviastian palaa</u> Eri astioista. Astian pohjasta. Lasittamattomia. a) Savi kellertävänruskeaa, sekoitteessa hiekkaa. Kappaleessa ollut kiinni jalka, joka katkennut. 96 x 53 mm.</p> <p>b) Savi harmahtavanruskeaa. Kappaleessa ollut kiinni jalka, joka katkennut. 71 x 51 mm.</p>	Viemäriaukon suulta
	<p>446. <u>13 punasaviastian palaa.</u> Astian pohjapaloja. Ilmeisesti useasta eri astiasta, jalallisista padoista. Savi harmahtavanruskeaa, sekoitteessa hiiltä. Lasittamattomia. Suurin 100 x 59 mm, pienin 50 x 37 mm.</p>	Mukulakivilattian päältä

PÄÄNUMERO	ESINE	LÖYTÖPAIKKA
18335:	<p>447. <u>13 punasaviastian pohjapalaa</u> Useasta eri astiasta, jalallista padoista. Savi kellertävän- ja punertavanruskeaa. Sekoitteessa hiekkaa. Lasittamattomia. Suurin 122 x 66 mm, pienin 38 x 25 mm.</p> <p>448. <u>2 punasaviastian pohjapalaa</u> Ilmeisesti jalallisesta padasta. Savi kellertävänruskeaa, sekoitteessa hiekkaa. Lasittamattomia. 57 x 51 mm ja 55 x 50 mm.</p> <p>449. <u>Punasaviastian pohjapala</u> Jalallisesta padasta. Savi kellertävänruskeaa, karkearakeista. Lasittamaton. 64 x 42 mm.</p> <p>450. <u>Punasaviastian pala</u> Ehkä astian pohjasta. Savi punertavanruskeaa. Lasittamaton. 38 x 27 mm.</p> <p>451. <u>11 punasaviastian pohjapalaa.</u> Useasta eri astiasta, jalallista padoista. Lasittamattomia.</p>	<p>Mukulakivilattian päältä</p> <p>4,5/22,5 m</p> <p>6/22,5 m</p> <p>8/24 m</p> <p>Mukulakivilattian päältä</p>

PÄÄNUMERO	ESINE	LÖYTÖPAIKKA
18335:	<p>a) 2 palaa, joiden savi kellertävän ruskeaa. 70 x 58 mm ja 57 x 43 mm.</p> <p>b) 9 palaa, joiden savi harmaanruskeaa, suurin 77 x 37 mm, pienin 40 x 27 mm.</p> <p>452. <u>3 punasaviastian pohjapalaa.</u> Eri astioista, jalallisista padoista. Lasittamattomia. Yhden savi kellertävän ruskeaa, karkearakeista, 98 x 65 mm. Kahden savi harmaanruskeaa, 63 x 34 mm ja 30 x 27 mm.</p> <p>453. a) <u>punasaviastian reunapala.</u> Savi punertavan ruskeaa, sekoitteessa hiekkaa. Lasittamaton, 50 x 41 mm.</p> <div data-bbox="667 1473 837 1787" data-label="Image"> </div> <p style="text-align: right;">1:1</p> <p>b) <u>punasaviastian pohjapala.</u> Jalallisesta padasta. Savi kellertävän ruskeaa, sekoitteessa hiekkaa. Lasittamaton. 77 x 46 mm.</p>	<p>7/24 m lankkulattian päältä</p> <p>5/24,5 m 0,5 m viemäriaukon suulta</p>

TURUN KAUPUNGIN HISTORIALLINEN MUSEO
LÖYTÖLUETTELO

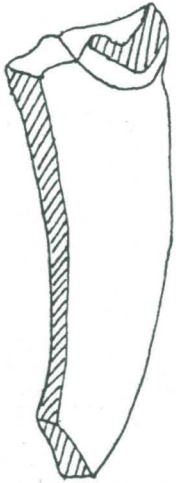
PÄÄNUMERO	ESINE	LÖYTÖPAIKKA
18335:	<p>454. <u>Punasaviastian pohjapala.</u> Jalallisesta padasta. Savi harmahtavan ruskeaa. Lasittamaton. 74 x 72 mm.</p>	8,5/23 m
	<p>455. <u>Punasaviastian pohjapala.</u> Jalallisesta padasta. Savi kellertävän ruskeaa. Lasittamaton. 58 x 48 mm.</p>	6,5/22 m
	<p>456. <u>Punasaviastian pala.</u> Savi kellertävän ruskeaa, karkearakeista. Astiassa ilmeisesti ollut kahva, joka katkennut. Lasittamaton. 95 x 82 mm.</p>	Mukulakivilattian päältä
		
		1:2
	<p>457. <u>Punasaviastian korva.</u> Savi harmaanruskeaa. Puolikuun muotoinen, toisesta päästä lohjennut. Lasittamaton. 68 x 30 mm, paksuus 11 mm.</p>	8/24 m

TURUN KAUPUNGIN HISTORIALLINEN MUSEO
LÖYTÖLUETTELO

PÄÄNUMERO	ESINE	LÖYTÖPAIKKA
18335:	<div data-bbox="587 405 906 969" data-label="Image"> </div> <div data-bbox="1066 972 1123 1003" data-label="Text"> <p>1:1</p> </div> <div data-bbox="395 1093 1145 2139" data-label="List-Group"> <p>458. <u>1600 g punasaviastian seinämäpaloja.</u> Useasta eri astiasta. Savi punertavan ruskeaa, sekoitteessa hiekkaa. Lasittamattomia, ulkopinnalla rihlaus, jonka leveys keskimäärin 5 mm. Palojen koko vaihtelee 115 x 51 mm - 20 x 13 mm.</p> <p>459. <u>1180 g punasaviastian seinämäpaloja.</u> Useasta eri astiasta. Savi punertavan- tai kellertävänruskeaa, sekoitteissa hiekkaa. Lasittamattomia, ulkopinnalla rihlaus, jonka leveys keskimäärin 3 mm. Palojen koko vaihtelee 70 x 66 mm - 31 x 21 mm.</p> </div>	<div data-bbox="1203 1104 1544 1189" data-label="Text"> <p>Mukulakivilattian päältä</p> </div> <div data-bbox="1203 1671 1544 1756" data-label="Text"> <p>Mukulakivilattian päältä</p> </div>

TURUN KAUPUNGIN HISTORIAALLINEN MUSEO
LÖYTÖLUETTELO

PÄÄNUMERO	ESINE	LÖYTÖPAIKKA
18335:	<p>460. <u>1060 g punasaviastian seinämäpaloja.</u> Useasta eri astiasta. Savi punertavan- ja kellertävänruskeaa, sekoitteissa hiekkaa. Lasittamattomia, ulkopinnalla rihlaus, jonka leveys keskimäärin 7 mm. Palojen koko vaihtelee 115 x 55 mm - 35 x 25 mm.</p>	Mukulakivilattian päältä
	<p>461. <u>330 g punasaviastian seinämäpaloja.</u> Savi harmaanruskeaa, Lasittamattomia, ulkopinnalla rihlaus, jonka leveys keskimäärin 5 mm. Palojen koko vaihtelee 64 x 61 mm - 23 x 22 mm.</p>	Mukulakivilattian päältä
	<p>462. <u>40 kpl (250 g) punasaviastian seinämäpaloja.</u> Useasta eri astiasta. Savi harmaanruskeaa. Lasittamattomia, ulkopinnalla rihlaus, jonka leveys keskimäärin 7 mm. Palojen koko vaihtelee 60 x 50 mm - 25 x 20 mm.</p>	Mukulakivilattian päältä
	<p>463. <u>2410 g punasaviastian seinämä- ja pohjapaloja.</u> Useasta eri astiasta. Savi punertavan- tai kellertävänruskeaa, sekoitteissa hiekkaa. Lasittamattomia. Palojen koko vaihtelee 110 x 76 mm - 16 x 13 mm.</p>	Mukulakivilattian päältä

PÄÄNUMERO	ESINE	LÖYTÖPAIKKA
18335:	<p>464. <u>830 g punasaviastian seinämä- ja pohjapaloja.</u> Useasta eri astiasta. Savi harmaanruskeaa, sekoitteissa hiekkaa ja hiiltä. Lasittamattomia. Palojen koko vaihtelee 73 x 56 - 20 x 11 mm.</p>	Mukulakivilattian päältä
	<p>465. <u>22 kpl punasaviastian seinämä- ja pohjapaloja.</u> Useasta astiasta, ilmeisesti jalallisista padoista. Savi punertavan ruskeaa, sekoitteissa hiekkaa. Lasittamattomia. Palojen koko vaihtelee 87 x 74 mm - 39 x 22 mm.</p>	Mukulakivilattian päältä
	<p>466. <u>24 kpl punasaviastian seinämä- ja pohjapaloja.</u> Useasta eri astiasta. Savi harmaan- ja kellertävänruskeaa. Lasittamattomia, joidenkin palojen ulkopinnalla rihlaus. Palojen koko vaihtelee 101 x 53 mm - 19 x 14 mm.</p>	Mukulakivilattian päältä
	<p>467. <u>8 punasaviastian palaa</u> Kolmesta eri astiasta. a) Neljän savi kellertävänruskeaa. Lasittamattomia, ulkopinnalla rihlausta. Suurin 117 x 69 mm, pienin 30 x 26 mm. b) Neljän savi punaruskeaa. Ulkopinta osittain tummunut. Lasittamattomia.</p>	8,5/23 m

TURUN KAUPUNGIN HISTORIALLINEN MUSEO
LÖYTÖLUETTELO

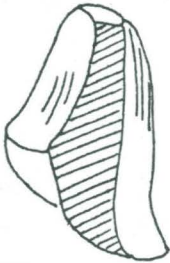
PÄÄNUMERO	ESINE	LÖYTÖPAIKKA
18335:	<p>Suurin 71 x 52 mm, pienin 35 x 28 mm.</p> <p>468. <u>3 punasaviastian palaa</u> Savi harmaanruskeaa. Lasittamattomia. a) Reunapala 40 x 36 mm.</p>  <p>1:1</p> <p>b) 47 x 37 mm. c) 41 x 30 mm.</p> <p>469. <u>7 punasaviastian seinämäpalaa</u> 3-4 eri astiasta. Savi punaruskeaa, sekoitteessa hiekkaa. Lasittamattomia. Suurin 75 x 68 mm, pienin 34 x 29 mm.</p> <p>470. <u>6 punasavilautasen palaa</u> Ilmeisesti samasta astiasta. Savi punaruskeaa. Lasittamattomia. Suurin 59 x 52 mm, pienin 36 x 27 mm.</p> <p>471. <u>10 punasaviastian seinämä- ja pohjapalaa</u> Eri astioista.</p>	<p>Mukulakivilattian päältä</p> <p>7,5/22 m</p> <p>Mukulakivilattian päältä</p> <p>7/24,5 m</p>

TURUN KAUPUNGIN HISTORIALLINEN MUSEO
LÖYTÖLUETTELO

PÄÄNUMERO	ESINE	LÖYTÖPAIKKA
18335:	Savi harmaan- tai punertavanruskeaa. Lasittamattomia. Suurin 62 x 52 mm, pienin 15 x 13 mm.	
472.	<u>Punasaviastian pala.</u> Savi punaruskeaa. Lasittamaton. 68 x 42 mm.	7/24 m
473.	<u>Punasaviastian pala.</u> Savi harmahtavanruskeaa. Lasittamaton. 65 x 41 mm.	8,5/23 m
474.	<u>Punasavilautasen pala.</u> Savi punertavanruskeaa. Lasittamaton. 92 x 37 mm.	7/22
475.	<u>3 punasaviastian palaa.</u> Lasittamattomia. a) Savi harmaanruskeaa. 50 x 33 mm. b) Savi kellertävänruskeaa. 50 x 39 mm ja 39 x 19 mm.	6,5/22,5 m
476.	<u>2 punasaviastian palaa.</u> a) Savi kellertävänruskeaa. Lasittamaton. 61 x 24 mm. b) Savi harmaanruskeaa, sekoitteessa hiiltä. Lasittamaton. 66 x 32 mm.	5/22,5 m lankkulattian päältä

TURUN KAUPUNGIN HISTORIAALLINEN MUSEO
LÖYTÖLUETTELO

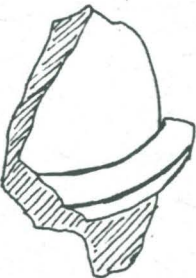

PÄÄNUMERO	ESINE	LÖYTÖPAIKKA
18335:	<p>477. <u>2 punasaviastian palaa</u> Eri astioista a) Savi kellertävänruskeaa, lasittamaton. 45 x 30 mm b) Savi kellertävänruskeaa, toinen puoli tummaksi palanut, lasittamaton. 33 x 20 mm.</p> <p>478. <u>4 punasaviastian palaa</u> Eri astioista. Savi punertavanruskeaa, lasittamattomia. Suurin 47 x 41 mm, pienin 33 x 20 mm.</p> <p>479. <u>5 punasaviastian palaa</u> Eri astioista. Savi kellertävän- tai punertavanruskeaa. Yhdessä palassa tummanruskeaa lasitus, muut lasittamattomia. Suurin 39 x 29 mm, pienin 21 x 15 mm</p> <p>480. <u>2 punasaviastian palaa</u> Eri astioista. a) Astian vartalon taitekohdasta peräisin oleva kappale. Savi kellertävänruskeaa, lasittamaton. 48 x 34 mm.</p>	<p>6,5/22 m</p> <p>6,5/22,5 m</p> <p>5/22,5 m</p> <p>6,5/22,5 m</p>
		<p>1 : 1</p>

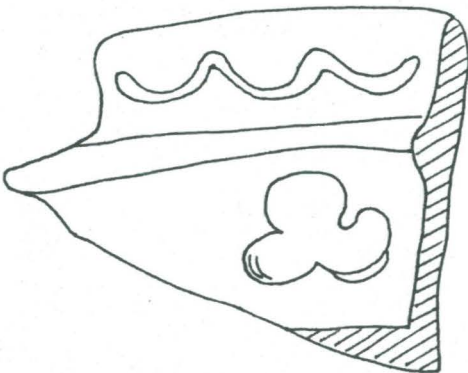
TURUN KAUPUNGIN HISTORIALLINEN MUSEO
LÖYTÖLUETTELO

PÄÄNUMERO	ESINE	LÖYTÖPAIKKA
18335:	<p>b) Savi punertavanruskeaa, se- koitteessa hiekkaa ja hiiltä. Lasittamaton. 35 x 22 mm.</p> <p>481. <u>Punasaviastian pala.</u> Savi harmaanruskeaa. Lasittamaton. 40 x 28 mm.</p> <p>482. <u>3 punasaviastian palaa.</u> a) Savi punertavanruskeaa. Lasittamaton. 31 x 27 mm. b) Reunapala 28 x 19 mm, harmaanruskeaa savea, pala samasta astiasta 24 x 17 mm</p> <p>483. <u>Pala kaakelia.</u> Punasavea. Kruunukaakelia, 1530-luvulta. Etupuolella kellanvihreä lasitus, kasviaiheisiä kohokuvioita. Takapuolella selvästi näkyvissä kankaan jättämä painanne. 58 x 47 mm.</p>	<p>7/24,5 m</p> <p>7/24,5 m</p> <p>Mukulakivilattian päältä</p>
		
	1:1	

TURUN KAUPUNGIN HISTORIALLINEN MUSEO
LÖYTÖLUETTELO

PÄÄNUMERO	ESINE	LÖYTÖPAIKKA
18335:	<p>484. <u>6 palaa kaakelia.</u> Punasavea. Samaa tyyppiä kuin n:o 483. Lasittamattomia. Suurin 71 x 61 mm, pienin 48x 37 mm.</p>  <p style="text-align: right;">1:2</p>	Mukulakivilattian päältä
	<p>485. a) <u>Pala kaakelia.</u> Punasavea. Osa samanlaista kaakelia kuin TKHM:18434:1, joka ajoittuu 1560-luvulle. (vrt. C.J.Gard- berg: Hertig Johans kakel- ugnar i Åbo slott. Historiska samfund i Åbo VI 1958.) Keskiosa kaakelistä, jossa kuvattuna miehen pään oikea profiili, jonka ympäri kier- tää teksti: HERZOG HANS FRIDERICH KURFURST: Teksti epäselvä ja kulunut. Lasittamaton. 116 x 81 mm. Kaakelin takapuolella keskellä n. 25 mm korkea tappi.</p>	Mukulakivilattian päältä

PÄÄNUMERO	ESINE	LÖYTÖPAIKKA
18335:	 <p data-bbox="1045 1019 1109 1064">1:1</p> <p data-bbox="486 1164 869 1209">b) <u>2palaa kaakelia.</u></p> <p data-bbox="550 1220 750 1254">Punasavea.</p> <p data-bbox="550 1265 1125 1355">Osia samanlaisesta kaakelistä kuin TKHM 18434:1.</p> <p data-bbox="550 1366 861 1400">Lasittamattomia.</p> <p data-bbox="550 1411 1101 1545">Toisessa palassa näkyvissä osa miehen korvasta ja hiuk- sia.</p> <p data-bbox="550 1556 766 1590">59 x 23 mm.</p> <p data-bbox="550 1601 1109 1691">Kappaleen takapuolella näkyy kankaan painanne.</p>  <p data-bbox="1053 2083 1117 2116">1:1</p>	

PÄÄNUMERO	ESINE	LÖYTÖPAIKKA
-----------	-------	-------------

18335:

Toisessa kaulaosa, pystyviivoin koristeltu kaulus, jossa kaksi nappia, kaulan ympärillä kaksinkertainen ketju.

77 x 51 mm.

Kappaleen takapuolella näkyy kankaan painanne.

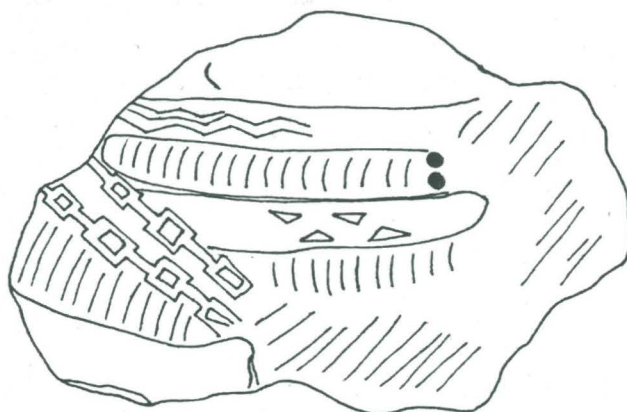

1:1

486. 2 palaa kaakelia.

Punasavea.

Samaa tyyppiä kuin TKHM 18434:1.

a) Kulmapala.

Lasittamaton,

kasviaiheiset koristekuviot.

Kaakelin takana olevan kiinnityslistan korkeus 41 mm.

91 x 50 mm.



1:1

Mukulakivilattian
päältä

TURUN KAUPUNGIN HISTORIALLINEN MUSEO
LÖYTÖLUETTELO

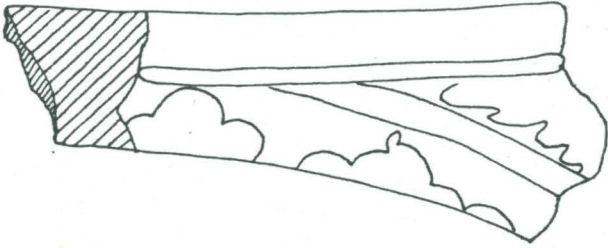
PÄÄNUMERO	ESINE	LÖYTÖPAIKKA
18335:	<p>486. b) Reunapala. Lasittamaton. Kasviaiheiset koristekuviot. 81 x 42 mm.</p>  <p>1:1</p>	

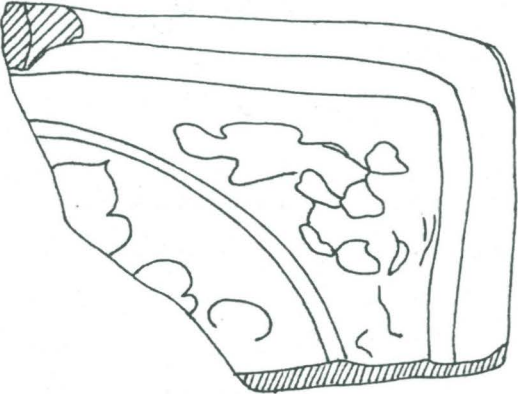
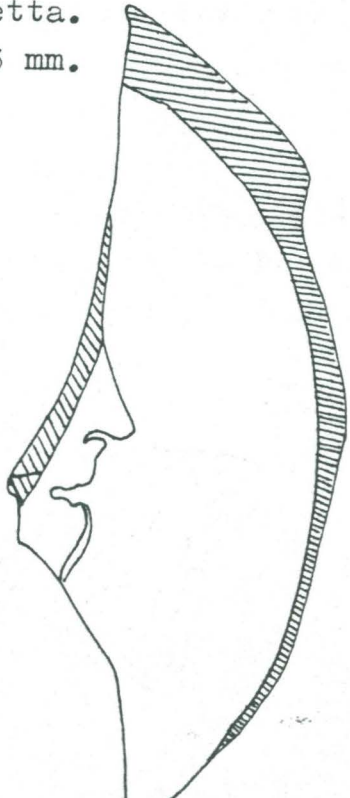
PÄÄNUMERO	ESINE	LÖYTÖPAIKKA
18335:	<p>487. <u>2 palaa kaakelia</u> Punasavea. Samaa tyyppiä kuin TKHM 18434: 1 a) Kulmapala. Kasviaiheiset koristekuviot. Pinnalla tummanvihreä lasitus. 69 x 50 mm.</p>  <p>b) Pala kaakelin keskiosasta. Keskellä näkyvissä miehen oikean profiilin nenä ja suu. Pinnalla tummanvihreä lasitus, takapuolella kankaan jättämää painannetta. 104 x 43 mm.</p> 	Mukulakivilattian päältä

TURUN KAUPUNGIN HISTORIALLINEN MUSEO
LÖYTÖLUETTELO

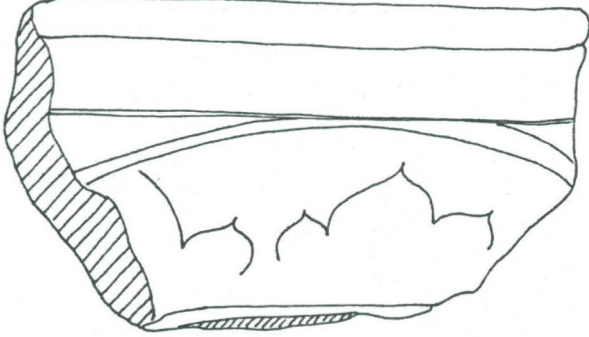
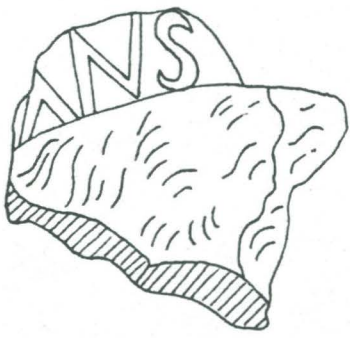
PÄÄNUMERO	ESINE	LÖYTÖPAIKKA
18335:	<p>c) Reunapala. Kasviaiheiset koristekuviot. Pinnalla hohtava, sinertävän- vihreä lasitus. 60 x 50 mm.</p> <p>488. <u>2 palaa kaakelia</u> Punasavea. Samaa tyyppiä kuin TKHM 18434: 1</p> <p>a) Reunapala. Kasviaiheiset koristekuviot. Pinnalla tummanvihreä lasitus. 70 x 42 mm.</p>  <p>b) Pala kaakelin keskiosasta. Näkyvissä osa miehen hiuksista, sekä kirjaimet ^ NS</p> <p>Pinnalla tummanvihreä lasitus, takapuolella kankaan painannetta. 47 x 44 mm.</p> 	Mukulakivilattian päältä

PÄÄNUMERO	ESINE	LÖYTÖPAIKKA
18335:	<p>489. <u>4 palaa kaakelia</u> Punasavea. Samaa tyyppiä kuin TKHM 18434: 1 a) 3 reunapalaa. Kasviaiheiset koristekuviot. Pinnalla kulunut, vihreä lasi- tus. Suurin 54 x 40 mm, pienin 38 x 31 mm. b) 36 x 21 mm kokoinen pala, jonka ulkopinnalla tummanvihreä lasitus.</p>	Mukulakivilattian päältä
	<p>490. a) <u>Pala kaakelia</u> Kulmapala. Etupuolella vihreä, osittain ku- lunut lasitus. Takapuolella kiinnityslista. Oikeassa reunassa pylväs, jonka vieressä näkyy miehen vasen jal- ka sekä miekan säilä. 155 x 82 mm.</p> <div data-bbox="518 1534 869 2161" data-label="Image"> </div> <p data-bbox="1037 1635 1101 1680">1:2</p>	Mukulakivilattian päältä

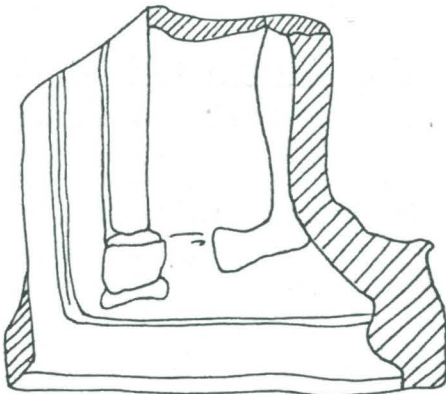
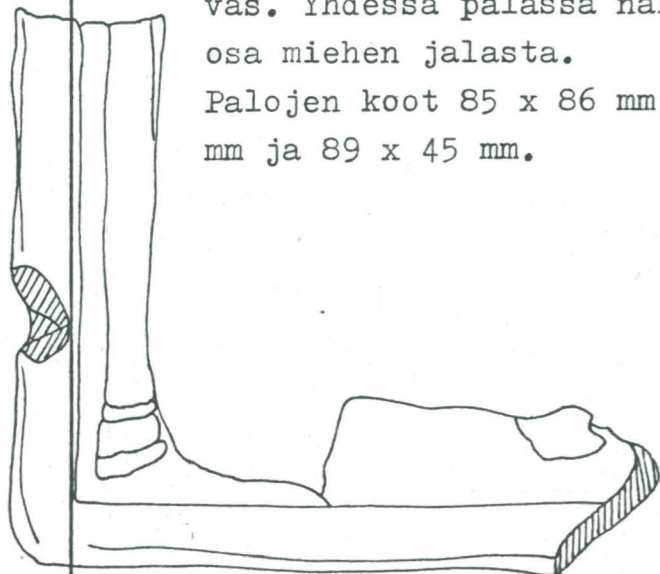
PÄÄNUMERO	ESINE	LÖYTÖPAIKKA
18335:	<p>b) <u>Pala kaakelia</u> Mahdollisesti samaa kaakelia kuin edellä. Kulmapala. Etupuolella vihreä, osittain kulunut lasitus. Vasemmassa reunassa pylväs, sen vieressä miehen oikea jalka. 112 x 99 mm.</p>  <p>1:2</p> <p>c) <u>3 palaa kaakelia</u> Samanlaisesta kaakelistä kuin edelliset. Yksi kulma- ja kaksi reunapalaa. Etupuolella vihreä lasitus, takapuolella kiinnityslista, joka osittain lohjennut pois. Kaakelin vasemmassa reunassa pylväs. Yhdessä palassa näkyvissä osa miehen jalasta. Palojen koot 85 x 86 mm, 73 x 51 mm ja 89 x 45 mm.</p>  <p>1:2</p>	

TURUN KAUPUNGIN HISTORIALLINEN MUSEO
LÖYTÖLUETTELO

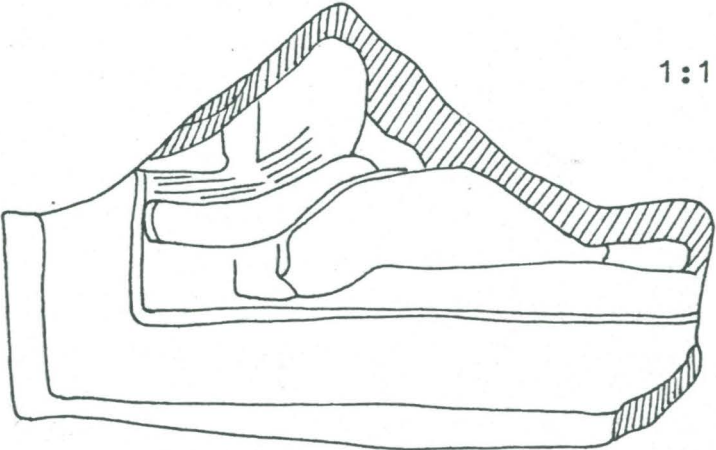

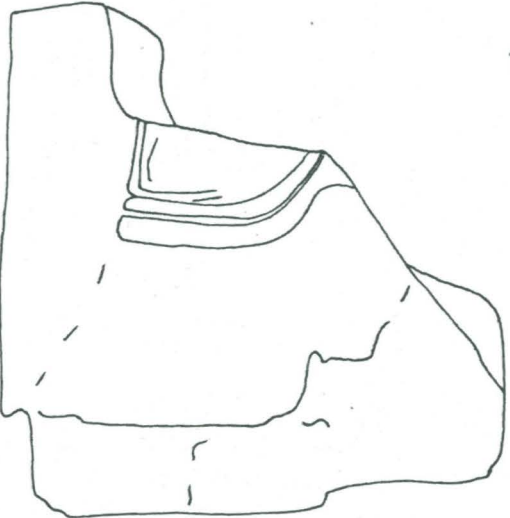
PÄÄNUMERO	ESINE	LÖYTÖPAIKKA
18335:	<p>d) <u>Kaakelin kulmapala</u> Pinnalla vihreä lasitus, takapinta lohjennut. N.10 mm päässä toisesta reunasta 7 mm levyinen ura. 70 x 67 mm.</p> <p>e) <u>Kaakelin pala</u> Pinnalla vihreä, kulunut lasitus, takapinta lohjennut. 71 x 38 mm.</p> <p>f) <u>Kaakelin kulmapala</u> Ilmeisesti kaakelin kiinnityslistasta. Jälkiä vihreästä lasituksesta. 97 x 61 mm.</p> <p>491. <u>2 kaakelin kulmapalaa</u> Eri kaakeleista. Punasavea.</p> <p>a) Pinnalla vihreä lasitus, takapuolella ilmeisesti ollut kiinnityslista, joka lohjennut pois. Kappaleen reunassa näkyvissä pylvään jalusta. 89 x 60 mm.</p>	<p>Mukulakivilattian päältä</p>
	 <p>1:1</p>	

PÄÄNUMERO	ESINE	LÖYTÖPAIKKA
18335:	<p>b) Kulmapala samantyyppisestä kaakelistä kuin edellä. Pinnalla vihreä lasitus, joka osittain lohjennut pois. Takapuolella kiinnityslista. Reunassa näkyvissä pylvään jalusta.</p> <p>89 x 60 mm.</p>  <p>Kaakelit a ja b samaa tyyppiä kuin Turun linnasta v.1956 löydetty kaakeli (15087:1), joka ajoitettu 1560-luvulle. (Vert. C.J.Gardberg: Hertig Johans kakelugnar i Åbo Slott. Historiska samfund i Åbo VI 1958).</p> <p>492. <u>Kaakelin reunapala</u> Punasavea. Lasittamaton. Näkyvissä osa pylvästä ja sen jalusta. 94 x 48 mm.</p>	Mukulakivilattian päältä

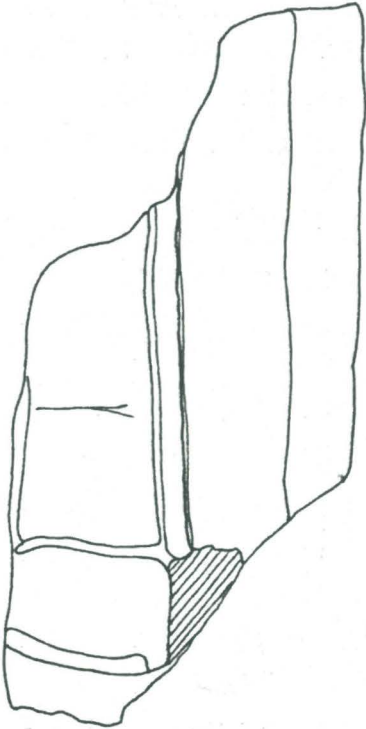
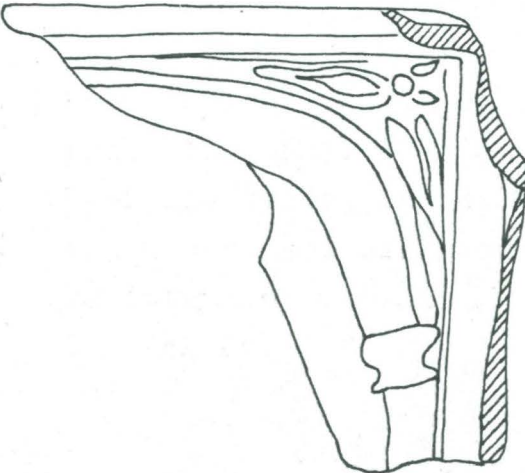
TURUN KAUPUNGIN HISTORIALLINEN MUSEO
LÖYTÖLUETTELO

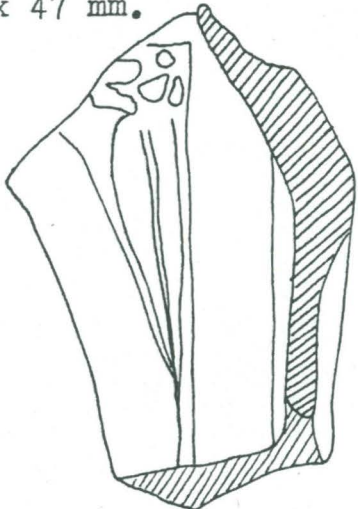
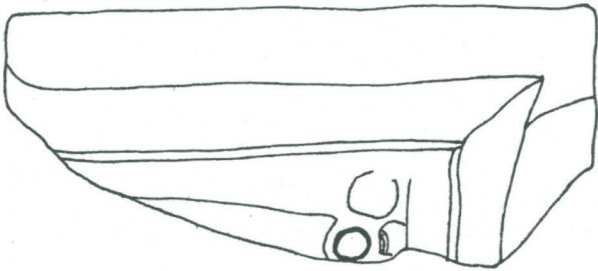
PÄÄNUMERO	ESINE	LÖYTÖPAIKKA
18335:	 <p data-bbox="1043 472 1098 506">1:1</p> <p data-bbox="411 1149 1082 1473">493. a) <u>Kaakelin kulmapala</u> Oikeasta ylänurkasta. Kulmassa kasviaiheinen kuvio. Oikeassa reunassa pylväs. Lasittamaton. 103 x 98 mm. Takana olevan kiinnityslistan korkeus 15 mm.</p>  <p data-bbox="1043 1697 1098 1731">1:2</p>	Mukulakivilattian päältä

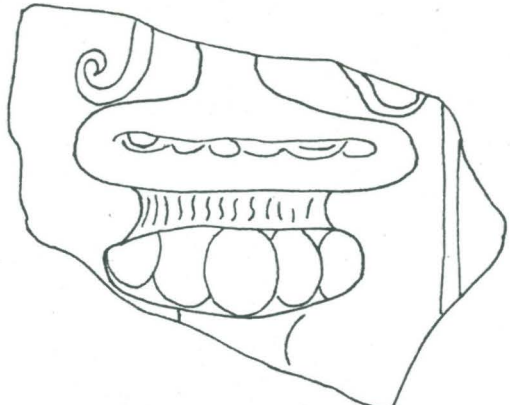
PÄÄNUMERO	ESINE	LÖYTÖPAIKKA
18335:	<p>b) <u>Kaakelin reunapala</u> Samantyyppisestä kaakelistä kuin edellä. Lasittamaton, kulmassa kasviaiheinen koriste. 66 x 47 mm.</p>  <p>1:1</p> <p>c) <u>Kaakelin kulmapala</u> Kaakeli ilmeisesti samaa tyyppiä kuin edellä. Lasittamaton. Kulmassa näkyvissä osa kasviaiheista koristelua. 84 x 40 mm.</p>  <p>1:1</p>	
	<p>494. <u>Kaakelin pala</u> Harmaaksi palanutta savea, sisäpinta tummunut. Keskellä kuvio, osa pylvästä tai muusta sellaisesta. Lasittamaton. 61 x 42 mm.</p>	Mukulakivilattian päältä

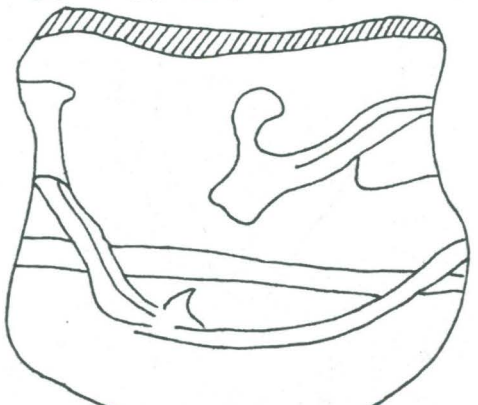
PÄÄNUMERO	ESINE	LÖYTÖPAIKKA
18335:	 <p>495. <u>Pala kaakelia</u> Punasavea. Ilmeisesti renessanssikaakelia. Palassa näkyy naisen oikea käsi- varsi. Lasittamaton. 87 x 52 mm.</p>	Mukulakivilattian päältä
	 <p>496. <u>Pala kaakelia</u> Punasavea. Ilmeisesti friisikaakelista. Kaakelin yläreuna kaareva. Lasittamaton, kasviaiheinen koristekuvio. 59 x 53 mm.</p> 	Mukulakivilattian päältä

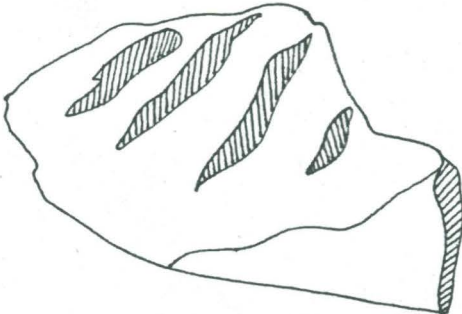
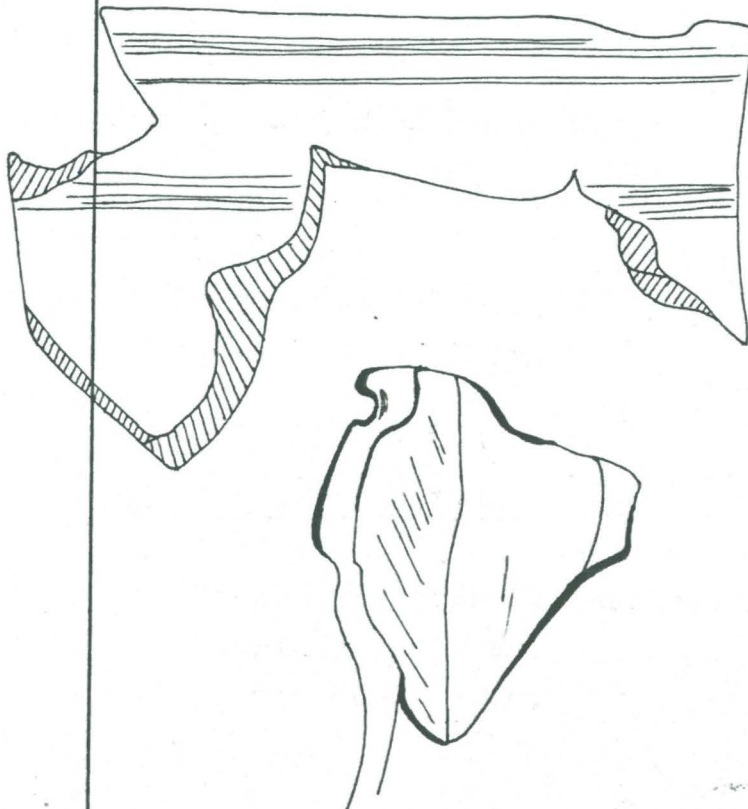
PÄÄNUMERO	ESINE	LÖYTÖPAIKKA
18335:	<p>497. <u>Pala kaakelia</u> Punasavea. Lasittamatonta. Näkyvissä osa jostakin kuviosta, takapuolella kankaan jättämää painannetta. 63 x 36 mm.</p>  <p style="text-align: right;">1:1</p>	Mukulakivilattian päältä
	<p>498. <u>8 palaa kaakelia</u> Punasavea. Kulmakaakelista. Pinnalla vaa- leanvihreä lasitus, takapuolel- la kiinnityslista, jonka kor- keus n.50 mm. Suurin pala n.120 x 82 x 70 mm, pienin 76 x 30 mm.</p>  <p style="text-align: right;">1:2</p>	Mukulakivilattian päältä

TURUN KAUPUNGIN HISTORIALLINEN MUSEO
LÖYTÖLUETTELO

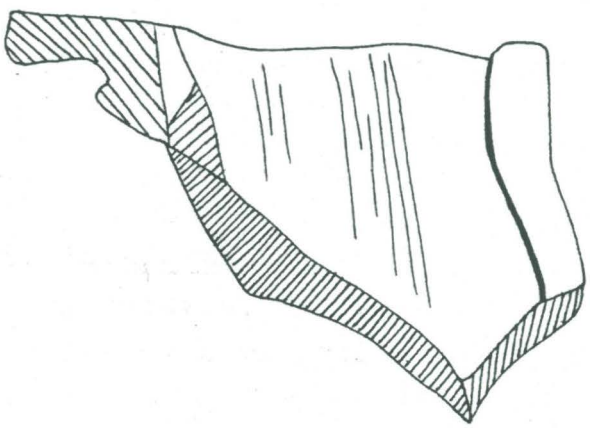
PÄÄNUMERO	ESINE	LÖYTÖPAIKKA
18335:	<p>499. <u>13 palaa kaakelia.</u> Punasavea. Etupuolella vihreä lasitus. Takapuolella ollut kiinnitys- lista, jonka korkeus 50 mm. Suurin pala 75 x 70 mm, pienin 22 x 20 mm.</p> 	7/22 m
	<p>500. <u>2 palaa kaakelia.</u> Punasavea. Pinnalla vihreä lasitus. 65 x 47 mm ja 62 x 45 mm.</p>	7/24,5 m
	<p>501. <u>3 kaakelin reunapalaa.</u> Punasavea. Etupuolella tummanvihertävä lasi- tus. Suurin 44 x 40 mm, pienin 27 x 24 mm.</p>	7/23 m
	<p>502. <u>3 palaa kaakelia.</u> Punasavea. Etupuolella vihreä lasitus. Suurin 52 x 36 mm, pienin 36 x 32 mm.</p>	6,5/22 m

TURUN KAUPUNGIN HISTORIALLINEN MUSEO
LÖYTÖLUETTELO

PÄÄNUMERO	ESINE	LÖYTÖPAIKKA
18335:	<p>503. <u>2 palaa kaakelia.</u> Punasavea. Pinnalla osittainen tummanvihreä lasitus. 82 x 50 mm ja 44 x 31 mm</p>	7/24,5 m
	<p>504. <u>Pala kaakelia.</u> Punasavea. Pinnalla vaaleanvihreä lasitus. 79 x 35 mm.</p>	6,5/22,5 m lankkulattian päältä
	<p>505. <u>Pala kaakelia.</u> Punasavea. Pinnalla vihertävänruskea lasitus. 55 x 43 mm.</p>	7/24 m
	<p>506. <u>Pala kaakelia.</u> Punasavea. Pinnalla kirkkaanvihreä lasitus. 40 x 30 mm.</p>	5/24,5 m 0,5 m viemäriaukon suulta
	<p>507. <u>Pala kaakelia.</u> Punasavea. Pinnalla jälkiä vihreästä lasituksesta. 87 x 32 mm.</p>	7/24 m
	<p>508. <u>Pala kaakelia.</u> Punasavea. Pinnalla jälkiä vihertävästä lasituksesta. 53 x 32 mm.</p>	7,5/23,5 m

PÄÄNUMERO	ESINE	LÖYTÖPAIKKA
18335:	<p>509. <u>2 palaa kaakelia.</u> Punasavea. Pinnalla vihreä lasitus. 50 x 36 mm ja 28 x 16 mm.</p>	7,5/21,5 m porraskiven vierestä
	<p>510. <u>7 palaa kaakelia.</u> Punasavea. a) 66 x 32 mm. Pieni läiskä ruskeaa lasi- tusta. b) 39 x 31 mm, lasittamaton. c) 5 palaa, joissa vihreää lasi- tusta. Suurin 54 x 19 mm.</p>	6,5/22,5 m lankkulattian päältä
	<p>511. <u>13 palaa kaakelia.</u> Punasavea. Useasta eri kaakelistä. Ruskeaa, keltaista, vaalean- ja tummanvihreää lasitusta. Joukossa yksi kiinnityslistan pala. Palojen koot vaihtelevat 78 x 37 mm - 30 x 19 mm.</p>	Mukulakivilattian päältä
	<p>512. <u>6 palaa kaakelia.</u> Punasavea. Kaakelin reunapaloja. Lasittamattomia. Suurin 130 x 40 mm, pienin 49 x 20 mm.</p>	Mukulakivilattian päältä
	<p>513. <u>1910 g kaakelin paloja.</u> Punasavea. Lasittamattomia. Koot vaihtelevat 116 x 80 mm - 37 x 19 mm.</p>	Mukulakivilattian päältä

TURUN KAUPUNGIN HISTORIALLINEN MUSEO
LÖYTÖLUETTELO

PÄÄNUMERO	ESINE	LÖYTÖPAIKKA
18335:	514. <u>Pala kaakelia.</u> Punasavea. Lasittamaton. 82 x 39 mm.	4,5/22,5 m
	515. <u>Pala kaakelia.</u> Punasavea. Lasittamaton. 71 x 27 mm.	8,5/23,5 m
	516. <u>Kaakelin kiinnityslistan kappale.</u> Punasavea. Lasittamaton. 118 x 64 mm.	6,5/23 m lankkulattian päältä
	517. <u>Pala kaakelia.</u> Punasavea. Lasittamaton. 68 x 41 mm.	6,5/24,5 m lankkulattian päältä
	518. <u>Pala kaakelia.</u> Punasavea, harmaanruskeaa. Lasittamaton. 42 x 35 mm.	6,5/22 m
	519. <u>4 punasaviastian reunapalaa.</u> Eri astioista. Lasittamattomia. a) Savi punaruskeaa. Astian suu suora, 20mm reunan alapuolella ulkopuolella paksunnos. 60 x 38 mm.	Mukulakivilattian päältä

TURUN KAUPUNGIN HISTORIALLINEN MUSEO
LÖYTÖLUETTELO

PÄÄNUMERO	ESINE	LÖYTÖPAIKKA
18335:	<p>b) Savi kellertävän ruskeaa. Astian suu suora, reunalis- tan korkeus 12 mm. 39 x 36 mm.</p> <p>c) Savi harmaanruskeaa. 41 x 26 mm.</p> <p>d) Savi punaruskeaa. Reunaa kiertää ruskea lasitus Sisäpinta lohjennut. 38 x 37 mm.</p>	
	<p>520. <u>2 palaa kaakelia.</u> Punasavea. Toisessa harmaanvihreä lasitus, 52 x 40 mm. Toisessa tummanvihreä lasitus, 45 x 33 mm.</p>	6,5/22 m
	<p>521. <u>7 palaa kaakelia.</u> Punasavea. 3 palaa lasittamattomia, muissa kirkkaan- tai tummanvihreä lasitus. Koot vaihtelevat 82 x 55 mm - 42 x 34 mm.</p>	Mukulakivilattian päältä
	<p>522. <u>2 lattialaatan kappaletta.</u> Tiiltä. Pinnalla vihreän ja keltaisen kirjava lasitus. Paksuus 30 mm. 94 x 80 mm ja 61 x 58 mm.</p>	Mukulakivilattian päältä
	<p>523. <u>9 lattialaatan kappaletta.</u> Tiiltä. Pinnalla tummanvihreä, kulunut lasitus.</p>	Mukulakivilattian päältä

TURUN KAUPUNGIN HISTORIALLINEN MUSEO
LÖYTÖLUETTELO

PÄÄNUMERO	ESINE	LÖYTÖPAIKKA
18335:	<p>Laatan leveys 180 mm. Paksuus 27 mm Kappaleitten koot vaihtelevat 130 x 25 mm - 54 x 18 mm.</p> <p>524. <u>Lattialaatan kappale.</u> Tiiltä. Pinnalla osittainen kelta- vihreä lasitus. Laatan leveys 172 mm, paksuus 28 mm.</p> <p>525. <u>3 lattialaatan kappaletta.</u> Tiiltä. Pinnalla vaaleanvihreä lasitus. Laatan paksuus 40 mm. Kappaleitten koot vaihtelevat 115 x 113 mm - 35 x 21 mm.</p> <p>526. <u>2 lattialaatan kappaletta.</u> Tiiltä. Pinnalla kulunut, vaaleanvihreä lasitus. Laatan paksuutta ei saa selville Kappaleet 66 x 63 mm ja 61 x 50 mm.</p> <p>527. <u>7 lattialaatan kappaletta.</u> Tiiltä. Pinnalla tummanvihreä lasitus. Kappaleitten koot vaihtelevat 83 x 49 mm - 44 x 43 mm.</p>	<p>6,5/22 m</p> <p>5/23 m</p> <p>7/23,5 m</p> <p>Mukulakivilattian päältä</p>

TURUN KAUPUNGIN HISTORIALLINEN MUSEO
LÖYTÖLUETTELO

PÄÄNUMERO	ESINE	LÖYTÖPAIKKA
18335:	<p>528. <u>2 lattialaatan kappaletta.</u> Tiiltä. Pinnalla vihreänruskea lasitus. Laatan paksuus 35 mm. Kappaleitten koot 79 x 67 mm ja 69 x 47 mm.</p>	Mukulakivilattian päältä
	<p>529. <u>Lattialaatan kappale.</u> Tiiltä, savi hyvin karkearakeis- ta. Lasittamaton. Paksuutta ei saa selville. 90 x 46 mm.</p>	Mukulakivilattian päältä
	<p>530. <u>4 palaa kaakelia.</u> Punasavea. Jälkiä ruskeanvihreästä lasi- tuksesta. Koot vaihtelevat 50 x 44 mm - 40 x 33 mm.</p>	Mukulakivilattian päältä
	<p>531. <u>2 lattialaatan kappaletta.</u> Tiiltä. Lasittamattomia. 140 x 75 mm, paksuus 22 mm ja 115 x 65 mm, paksuus 25 mm.</p>	Mukulakivilattian päältä
	<p>532. <u>Lattialaatta.</u> Tiiltä. Lasittamaton. 260 x 260 mm, paksuus 83 mm.</p>	Mukulakivilattian päältä

TURUN KAUPUNGIN HISTORIALLINEN MUSEO
LÖYTÖLUETTELO

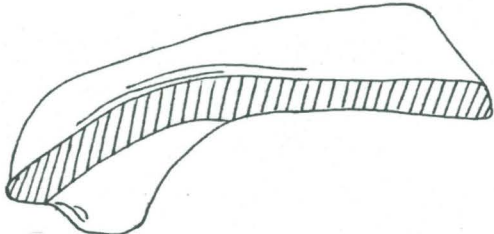
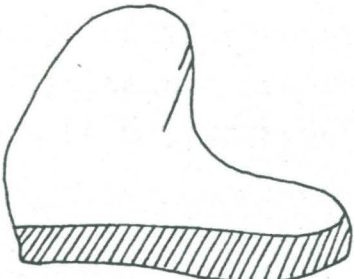
PÄÄNUMERO	ESINE	LÖYTÖPAIKKA
18335	<p>533. <u>Kattotiilen kappale.</u> Punasavea. Laastin peittämä. 115 x 66 mm.</p>  <p style="text-align: right;">1:2</p>	8/24 m
	<p>534. <u>2 kattotiilen kappaletta</u> Punasavea. 142 x 79 mm ja 89 x 60 mm.</p>	Mukulakivilattian päältä
	<p>535. <u>2 kattotiilen kappaletta</u> Punasavea. 115 x 62 mm ja 78 x 70 mm.</p>	7,5/24 m
	<p>536. <u>Kattotiilen kappale</u> Punasavea. 96 x 78 mm.</p>	5/24,5 m viemäriaukon suulta
	<p>537. <u>Kattotiilen kappale</u> Punasavea. 86 x 77 x 68 mm.</p>  <p style="text-align: right;">1:2</p>	6,5/22,5 m

TURUN KAUPUNGIN HISTORIALLINEN MUSEO
LÖYTÖLUETTELO

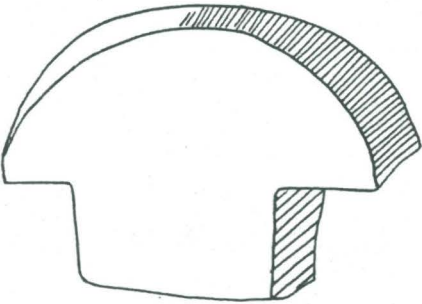
PÄÄNUMERO	ESINE	LÖYTÖPAIKKA
18335:	<p>538. <u>2 kattotiilen kappaletta</u> Punasavea. 84 x 55 ja 79 x 71 mm.</p> <p>539. <u>3 kattotiilen kappaletta</u> Punasavea. Suurin 111 x 96 mm, pienin 50 x 26 mm.</p> <p>540. <u>Kattotiilen kappale</u> Punasavea. 62 x 59 mm.</p> <p>541. <u>Profiloidun tiilen kappale</u> Yläosa tasakupera, keskeltä lähtee kapeampi osa, joka katkennut. 115 x 80 mm, paksuus 45 mm (lohjennut).</p>  <p>542. <u>Profiloidun tiilen katkelma</u> Tummanpunaista savea. Ristin muotoinen, varsi katkennut. 36 mm yläreunasta 7 mm halkaisijaltaan oleva reikä. 115 x 96 mm, paksuus 78 mm.</p>	<p>6,5/22,5 m lankkulattian päältä</p> <p>Mukulakivilattian päältä</p> <p>6,5/22 m</p> <p>7/22 m</p> <p>Mukulakivilattian päältä</p>

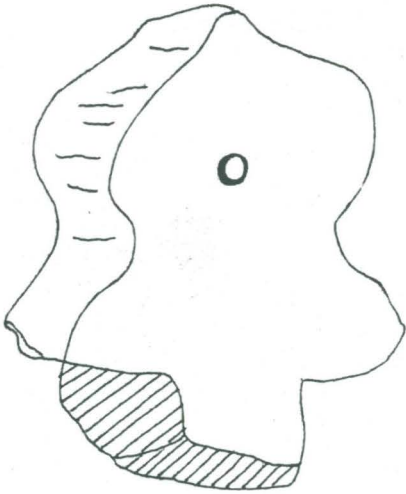
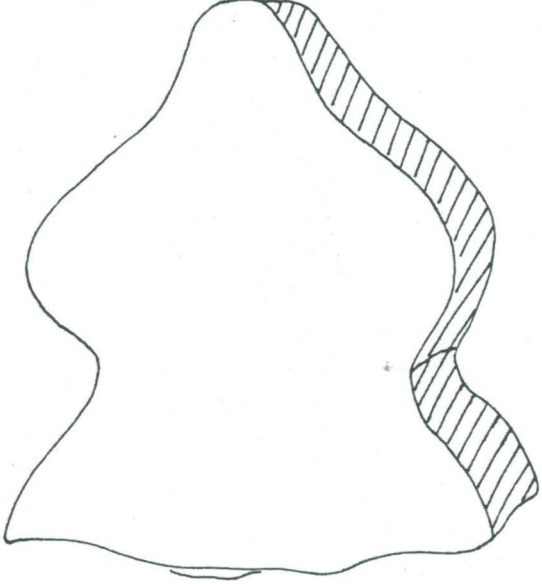
PÄÄNUMERO	ESINE	LÖYTÖPAIKKA
18335:	 <p data-bbox="1018 481 1077 515">1:2</p> <p data-bbox="386 788 1037 1019">543. <u>Profiloidun tiilen katkelma</u> Ristinmuotoinen tiili, varsi katkennut. 145 x 122 mm, paksuus 93 mm.</p>  <p data-bbox="1018 1276 1077 1310">1:2</p>	Mukulakivilattian päältä
	<p data-bbox="386 1697 1093 2123">544. <u>Profiloitu tiili.</u> Yläosa ollut segmentin- tai ristinmuotoinen, (lohjennut). Varren pituus 115 mm. Tiilessä kaksi nelikulmaista reikää, joiden halkaisijat ovat 6 ja 5 mm. 176 x 111 mm, paksuus 65 mm (ollut paksumpi - lohjennut).</p>	Irtolöytö tiilim. joukosta

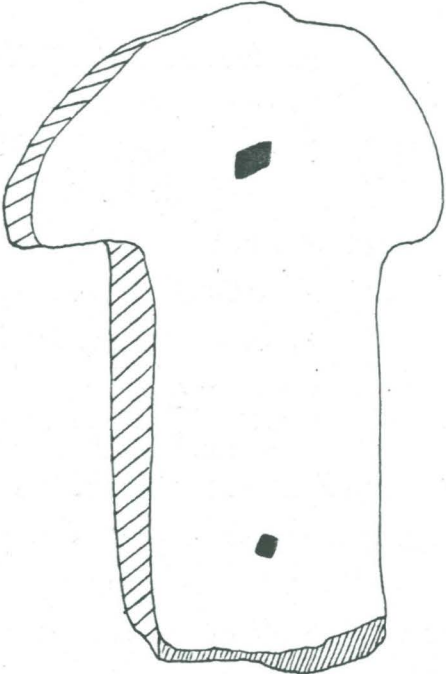
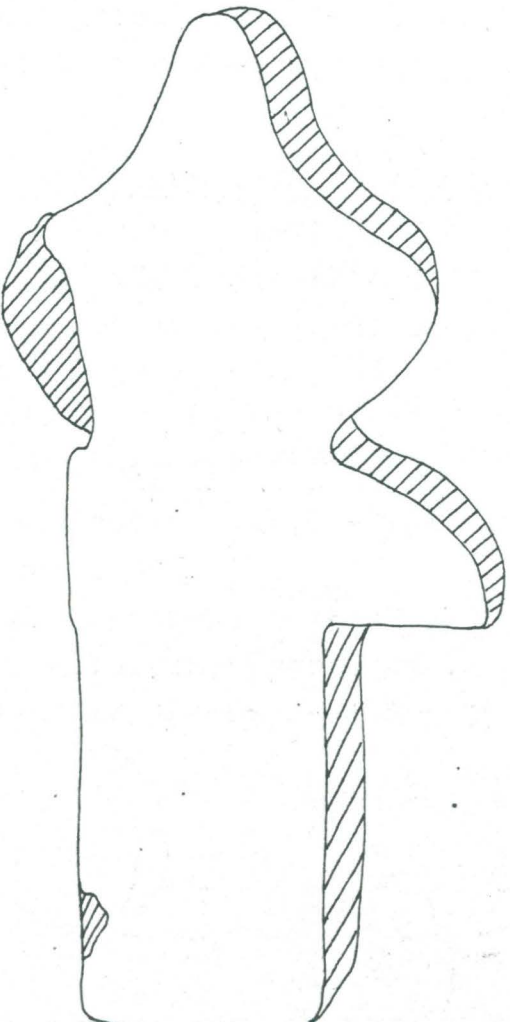
PÄÄNUMERO	ESINE	LÖYTÖPAIKKA
18335:	 <p data-bbox="1053 627 1117 672">1:2</p> <p data-bbox="399 974 1133 1153">545. <u>Profiloitu tiili.</u> Ristinmuotoinen, toinen sakara lohjennut pois. Pinnalla laastia. 265 x 111 x 85 mm.</p>  <p data-bbox="1069 1904 1133 1948">1:2</p>	<p data-bbox="1189 963 1516 1064">Irtolöytö tiilim. joukosta</p>

TURUN KAUPUNGIN HISTORIAALLINEN MUSEO
LÖYTÖLUETTELO

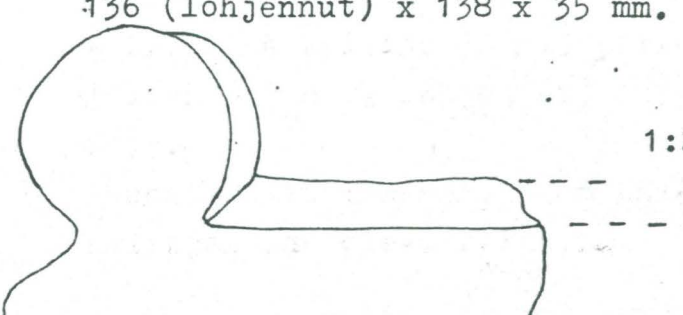
PÄÄNUMERO	ESINE	LÖYTÖPAIKKA
18335:	<p>546. <u>Profiloitu tiili.</u> Ristinmuotoinen, varsi katkennut. 180 x 120 x 85 mm, huippu tasa- kärkinen. Keskellä tiiltä sakaroitten koh- dalla nelikulmainen reikä, jonka halkaisija 6 mm.</p> <p>547. <u>Profiloitu tiili.</u> Ristinmuotoinen, varsi katkennut. 150 x 120 x 84 mm. Huippu tasa- kärkinen. Keskellä tiiltä sakaroitten kohdalla reikä.</p> <p>548. <u>Profiloitu tiili.</u> Ristinmuotoinen. Puolet kärki- osasta ja toinen sakara lohjen- nut pois. 210 x 100 x 89 mm.</p> <p>549. <u>Profiloidun tiilen katkelma.</u> Luultavasti ristinmuotoisesta tiilestä, josta kärkiosa ja toi- nen sakara lohjennut pois. 145 x 58 x 90 mm.</p> <p>550. <u>Profiloitu tiili.</u> Ilmeisesti ikkunan- tai ovenpie- lestä. Laattamainen, toisessa päässä pitkulainen, pyöreä osa. 136 (lohjennut) x 138 x 35 mm.</p> 	<p>Irtolöytö tiilimurskan joukosta</p> <p>Irtolöytö tiilimurskan joukosta</p> <p>Irtolöytö tiilimurskan joukosta</p> <p>Irtolöytö tiilimurskan joukosta</p> <p>7/22,5 m</p>

TURUN KAUPUNGIN HISTORIALLINEN MUSEO
LÖYTÖLUETTELO

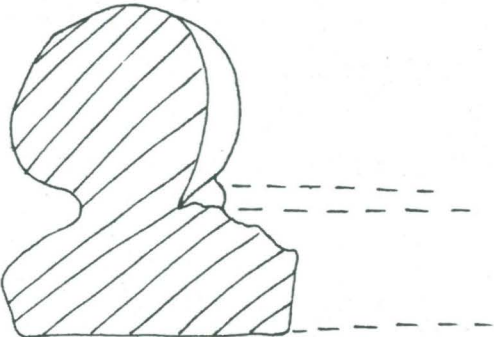
PÄÄNUMERO	ESINE	LÖYTÖPAIKKA
18335:	<p>551. <u>Profiloidun tiilen kappale.</u> Ilmeisesti samanlaisesta tiilestä kuin edellä. 122 x 84 mm.</p>  <p style="text-align: right;">1:2</p>	Irtolöytö tiilimurskan joukosta
	<p>552. <u>Profiloidun tiilen kappale.</u> Ilmeisesti samanlaisesta tiilestä kuin edellä. Pyöreä (halkaisija 55 mm) pitkulainen (134 mm - lohjennut) kappale.</p>	Irtolöytö tiilimurskan joukosta
	<p>553. <u>Profiloidun tiilen kappale.</u> Samantyyppisestä tiilestä kuin edellä. Pyöreä (halkaisija 54 mm) pitkulainen (100 mm - lohjennut) kappale.</p>	6,5/23
	<p>554. <u>Profiloidun tiilen kappale.</u> Ilmeisesti samanlaisesta tiilestä kuin edellä, Pyöreä (halkaisija 38 mm) pitkulainen (88 mm - lohjennut) kappale. Päässä nelikulmainen, 5 mm halkaisijaltaan oleva reikä.</p>	4,5/23

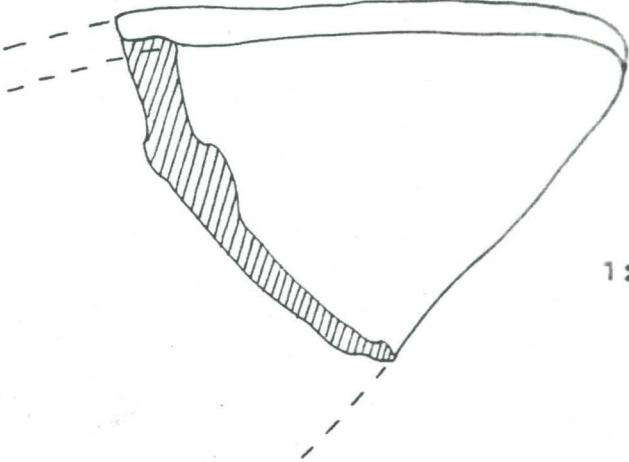
PÄÄNUMERO	ESINE	LÖYTÖPAIKKA
18335:	555. <u>Kappale pyöreästä tai puolipallonmuotoisesta tiilestä.</u> Segmentin muotoinen, 250 x 128 x 94 mm.	Irtolöytö tiilimurskan joukosta
	556. <u>Tiiliskivi.</u> Tummaski palanut, pinta osittain lasittunut. 215 x 100 x 90 mm.	Irtolöytö tiilimurskan joukosta
	557. a) <u>Lattialaatan tai lattiatiilen kappale.</u> <u>Punasavea.</u> 68 x 68 x 22 mm b) <u>Pala tiiltä.</u> Kolmion muotoisesta kärjestä. 64 x 54 x 32 mm.	Irtolöytö tiilimurskan joukosta
		
	558. <u>210 g lasinpaloja.</u> Tulessa olleita.	18/18 portaitten päältä
559. <u>4 palaa lasia.</u> Tulessa olleita, suurin 36 x 21 mm.	Mukulakivilattian päältä	

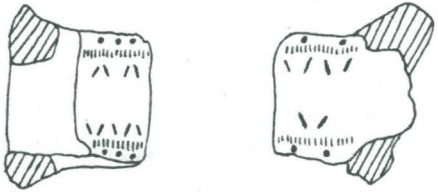
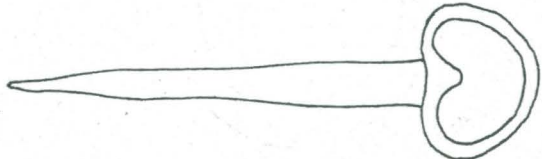

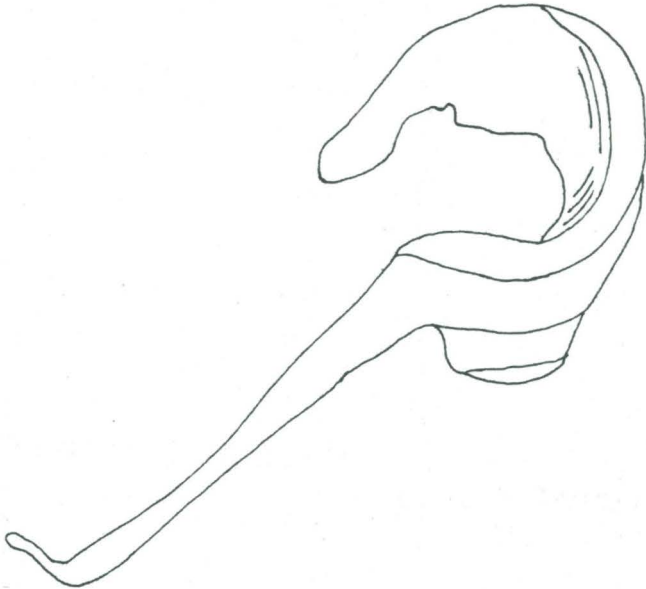
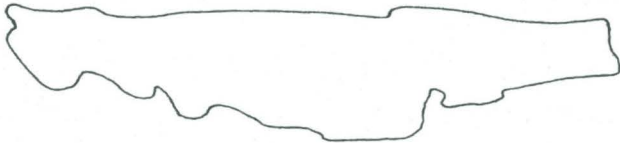
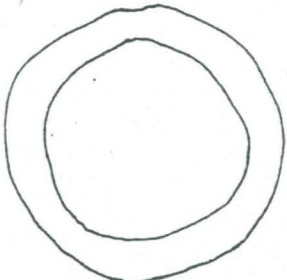
PÄÄNUMERO	ESINE	LÖYTÖPAIKKA
18335:	<p>560. <u>4 palaa lasia.</u> Tulessa olleita, suurin 36 x 21 mm.</p> <p>561. <u>Tynnyrin hana.</u> Pronssia. Pitaus 150 mm, koristeena kukko.</p>  <p style="text-align: right;">1:2</p>	<p>13/10 m muurin ulkopuolel- ta</p> <p>6,5/22,5 m lankkulattian päältä</p>
	<p>562. <u>Pronssilevyn katkelma.</u> Toinen pää kierretty rullalle, jonka sisällä rautaa. Levy koristettu soikeilla pai- nanteilla ja kahdella pisteri- villä.</p>  <p style="text-align: right;">1:1</p>	<p>7/24,5 m</p>
	<p>563. <u>Rautaesine.</u> Muistuttaa avainta, mutta lehti puuttuu. Pituus 135 mm , pään halkaisija 37 mm.</p>  <p style="text-align: right;">1:2</p>	<p>Mukulakivilattian päältä</p>

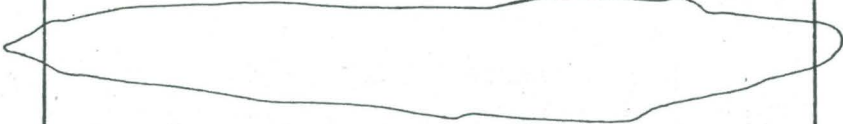
PÄÄNUMERO	ESINE	LÖYTÖPAIKKA
18335:	<p>564. <u>Puutyökalu.</u> Jämsi rautaa. Toinen kädensija katkennut. Ruostunut.</p>  <p style="text-align: right;">1:2</p>	Mukulakivilattian päältä
	<p>565. <u>Veitsen terä.</u> Rautaa. Pituus n. 160 mm, taipunut kaa- relle. Terän suurin leveys 33 mm.</p>  <p style="text-align: right;">1:2</p>	5/22,5 m
	<p>566. <u>Rautarengas.</u> Pyöreä, halkaisija 27 mm, 5 mm paksusta vartaasta.</p>  <p style="text-align: right;">1:1</p>	7/22 m

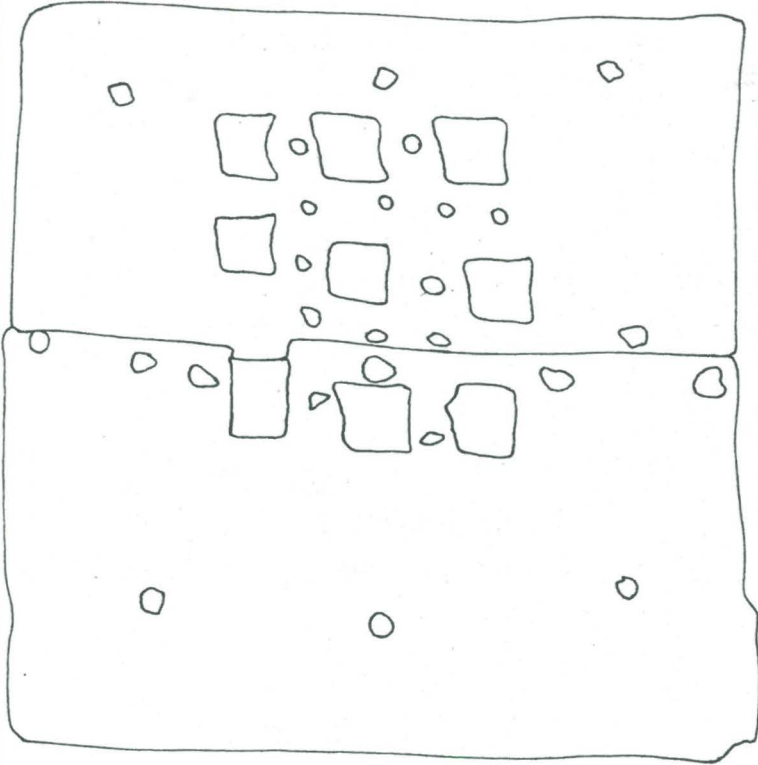
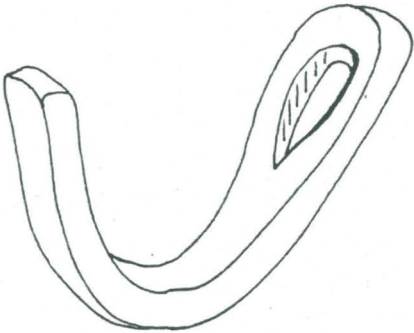
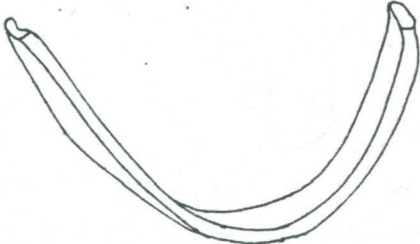
PÄÄNUMERO	ESINE	LÖYTÖPAIKKA
18335:	<p>567. <u>Sinkilä.</u> Tehty nelikulmaisesta vartaasta. Pituus 120 mm</p> 	6,5/22 m
	<p>568. <u>Veitsen terä.</u> Pituus 118 mm, suurin leveys 16mm</p>	<p>1:2 Mukulakivilattian päältä</p>
	 <p>569. <u>Puuviemäriin sihti.</u> Kuparia, 285 x 285 mm. Tehty kahdesta kappaleesta, jotka liitetty toisiinsa viidellä niitillä. Ollut kiinnitettynä kahdeksalla naulalla, joista seitsemän säilynyt. Sihdissä yhdeksän n. 25 x 25 mm kokoista nelikulmaista reikää, joiden välissä pyöreitä reikiä, halkaisijaltaan n. 5 mm.</p>	<p>1:1 5/23 m lankkulattian alta</p>

PÄÄNUMERO	ESINE	LÖYTÖPAIKKA
18335:	 <p style="text-align: right;">1:3</p>	
	<p>570. <u>2 raudankappaletta.</u> Koukkuja, joiden toisessa päässä reikä, tehty n. 30 mm leveästä ja 10 mm paksusta rautatangosta.</p>  <p style="text-align: right;">1:2</p>	Mukulakivilattian päältä
	<p>571. <u>Raudankappale.</u> n. 90 mm pitkä ja 17 mm leveä tanko, joka taivutettu kaarelle.</p>  <p style="text-align: right;">1:1</p>	7/24 m

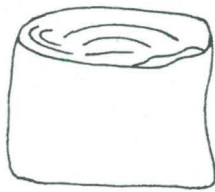

TURUN KAUPUNGIN HISTORIALLINEN MUSEO
LÖYTÖLUETTELO

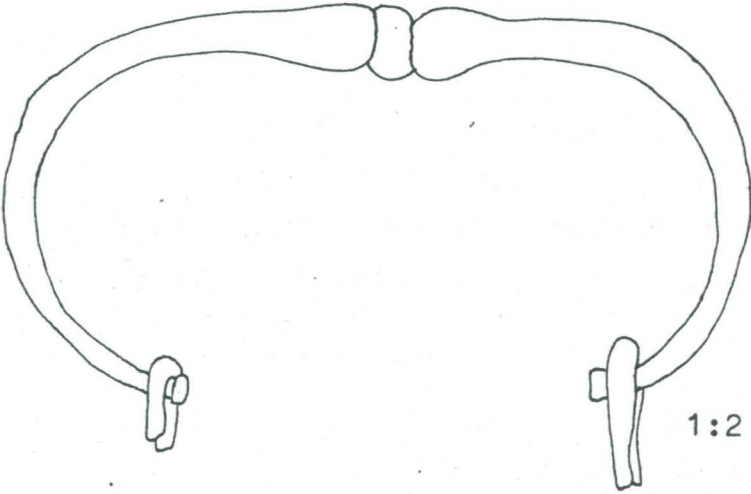
PÄÄNUMERO	ESINE	LÖYTÖPAIKKA
18335:	<p>572. <u>Kulmarauta.</u> Sivujen pituudet 55 mm, raudan leveys 25 mm.</p> <p>573. <u>Raudankappale.</u> 184 mm pituinen ja 25 mm levyinen rautatanko, katkennut.</p> <p>574. <u>Rautarengas.</u> Haljennut kahteen osaan. Halkaisija 25 mm, korkeus 18 mm.</p>  <p style="text-align: right;">1:1</p>	<p>Mukulakivilattian päältä</p> <p>Mukulakivilattia päältä</p>
	<p>575. <u>3 epämääräistä rautaesineitä.</u> Ruostuneita.</p> <p>a) Pituus 150 mm, toisessa päässä paksunnos, jossa puujätettä.</p>  <p style="text-align: right;">1:2</p>	<p>5/23 m lankkulattian alta</p>

PÄÄNUMERO	ESINE	LÖYTÖPAIKKA
18335:	<p>b) L - linjainen esine, sakaroiden pituudet 170 ja 90 mm (katkennut).</p> <p>c) Esine, jonka muodosta ei ruosteen takia saa selvää. n. 60 x 50 mm.</p> 	
	<p>576. ä) <u>4 ruumisarkun kahvaa.</u> Rautaa, tehty n. 11 mm paksusta vartaasta, keskellä kahvaa kolme paksunnosta. Kiinnitysniitit jäljellä kahvojen päissä. Kahvojen halkaisijat n. 190 ja 100 mm.</p> 	Irtolöytö
	<p>b) <u>Arkun päätylevyn kappale.</u> Hopeaa (?). Ruostunut, tekstistä ja koristelusta ei saa selvää. 130 x 75 mm.</p>	

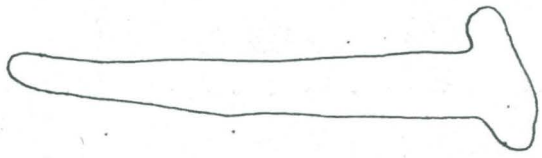
TURUN KAUPUNGIN HISTORIAALLINEN MUSEO
LÖYTÖLUETTELO

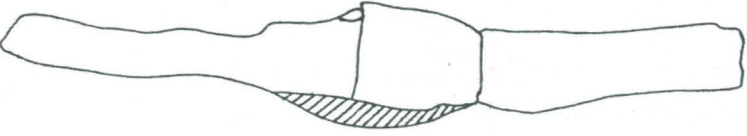
PÄÄNUMERO	ESINE	LÖYTÖPAIKKA
18335:	577. <u>Tina (?) langan pätkä.</u> Pituus 65 mm, paksuus 50 mm.	Mukulakivilattian päältä
	578. <u>Rautanaula.</u> Ruostunut. Pituus 105 mm, varsi nelikulmai- nen, kanta soikea, halkaisija 25 mm.	6,5/22 m
	579. <u>3 rautanaulaa.</u> Varret nelikulmaiset, kannat soikeahkot. Pituudet 82 - 57 mm, kantojen halkaisijat 20- 17 mm.	Mukulakivilattian päältä
	580. <u>Rautanaula.</u> Ruostunut. Pituus 103 mm, varren ja kannan muodoista ei saa selvää.	4,5/22,5 m
	581. <u>3 rautanaulaa.</u> Kahden varsi nelikulmainen ja pituudet 75 ja 55 mm. Yhden varsi litteä, pituus 70 mm, kanta pitkulainen.	Mukulakivilattian päältä
		
	1:1	

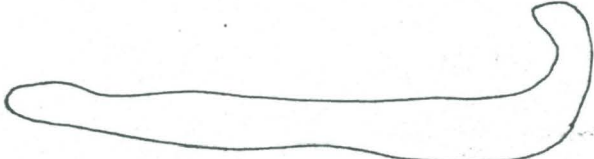
PÄÄNUMERO	ESINE	LÖYTÖPAIKKA
18335:	<p>582. a) <u>Veitsi</u> (?) Sekä terä että ruoto katkenneet, jäljellä olevan terän pituus 35 mm, ruodon pituus 45 mm. Keskellä paksunnos.</p>  <p style="text-align: right;">1:1</p>	Mukulakivilattian päältä
	<p>b) <u>Rautanaula</u> Pituus 62 mm(katkennut), kanta soikea, halkaisija 23 mm.</p>	
	<p>583. <u>2 rautanaulaa</u> Toisen pituus 140 mm, varsi ja kanta nelikulmaiset, kannan halkaisija n.22 mm. Toinen pahoin rustunut, pituus n.50 mm.</p>	Mukulakivilattian päältä
	<p>584. a) <u>Veitsen terän katkelma</u> Ruostunut, pituus 68 mm.</p>  <p style="text-align: right;">1:1</p> <p>b) <u>Rautaesine</u> (naula?) Pituus n.75 mm, kärki taipunut.</p>  <p style="text-align: right;">1:1</p>	Mukulakivilattian päältä

TURUN KAUPUNGIN HISTORIALLINEN MUSEO
LÖYTÖLUETTELO

PÄÄNUMERO	ESINE	LÖYTÖPAIKKA
18335:	<p>c) <u>5 rautanaulaa</u> Pituudet 85-50 mm, kannat nelikul- maisista tai pyöreähköjä, kahden kanta katkennut.</p> <p>585. <u>Rautaesineen katkelma</u> 7 mm paksuisesta nelikulmaisesta vartaasta, taivutettu U- muotoi- seksi, katkennut.</p>  <p>586. <u>2 rautanaulaa</u> Pituudet n.110 ja 75 mm, molem- pien varsi nelikulmainen, kan- nan halkaisijat 20 ja 17 mm.</p> <p>587. <u>4 rautanaulaa</u> Kaksi katkennutta, yhdestä puut- tuu kanta. Pituudet 65-30 mm. Ruostuneita.</p> <p>588. <u>Rautanaula</u> Pituus n.100 mm, varsi nelikul- mainen, kanta lohjennut.</p>	<p>4,5/22,5 m</p> <p>Irtolöytöjä</p> <p>Mukulakivilattian päältä</p> <p>7/23,5 m</p>

TURUN KAUPUNGIN HISTORIALLINEN MUSEO
LÖYTÖLUETTELO

PÄÄNUMERO	ESINE	LÖYTÖPAIKKA
18335:	589. <u>Rautanaula</u> Pituus n.100 mm, varsi nelikulmainen, kanta pyöreähkö, sen halkaisija 16 mm.	6,5/24,5 m mukulakivilattian päältä
	590. <u>Rautanaula</u> Pituus 65 mm, varsi nelikulmainen, kanta pyöreähkö, sen halkaisija 18 mm.	7/22 m
	591. <u>2 rautanaulaa</u> Pituudet 78 ja 57 mm, kantojen halkaisijat n.24 ja 20 mm.	Mukulakivilattian päältä
	592. <u>Rautanaula</u> Pituus n.50 mm, varsi nelikulmainen, kanta neliömäinen, sen halkaisija n.11 mm.	Viemäriaukon suulta
	593. <u>2 rautanaulaa</u> Pituudet 55 ja 50 mm, toisen kanta katkennut, toisen kanta soikea, halkaisija n.12 mm.	Mukulakivilattian päältä
	594. <u>4 rautanaulaa</u> Ruostuneita. Pituudet 120-55 mm, kahden kanta katkennut. Varsien poikkileikkauksesta ei saa selvää.	Irtolöytöjä

TURUN KAUPUNGIN HISTORIALLINEN MUSEO
LÖYTÖLUETTELO

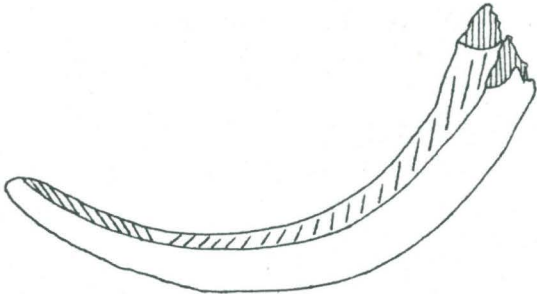
PÄÄNUMERO	ESINE	LÖYTÖPAIKKA
18335:	595. <u>Pala sarvea</u> 46 x 34 mm.	7/22 m
	596. <u>Hammas</u> Ilmeisesti sian torahammas. Pituus n.86 mm. Kärjestä veistetty kappale pois.	
	 1:1	
	597. <u>6 kovasiemen palaa</u> Pituudet 122-75 mm.	Irtolöytö
	598. <u>Hiekkakiven kappale</u> 89 x 47 x 34 mm.	Mukulakivilattian päältä
	599. <u>Kalkkikiven (?) kappale</u> Vaaleanvihertävää. 77 x 63 x 31 mm.	Mukulakivilattian päältä
	600. <u>2 palaa piitä</u> Harmaata. 50 x 38 x 25 mm ja 47 x 31 x 8 mm.	6,5/22,5 m mukulakivilattian päältä
	601. <u>Kalkkikiven kappale</u> 75 x 67 x 27 mm.	

TURUN KAUPUNGIN HISTORIALLINEN MUSEO
LÖYTÖLUETTELO

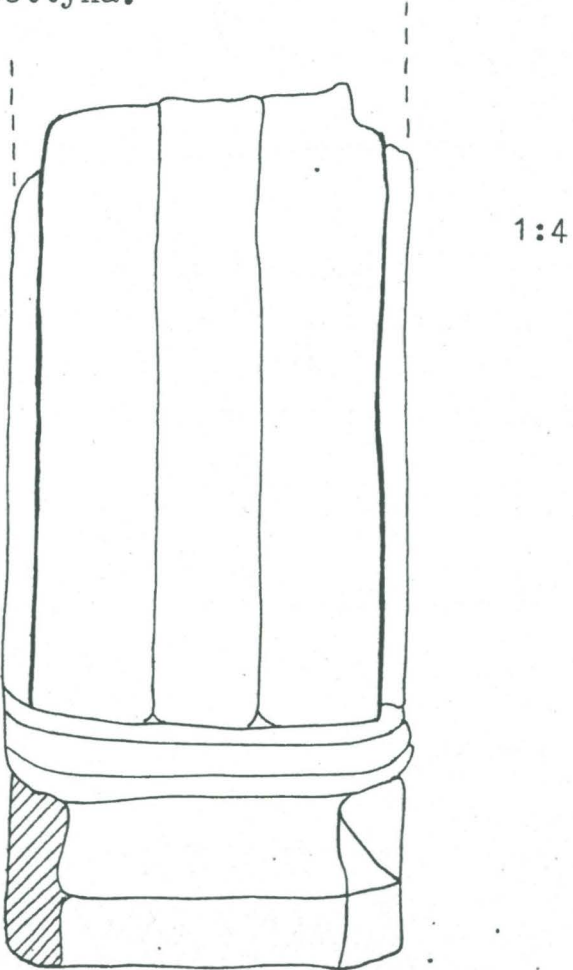
PÄÄNUMERO	ESINE	LÖYTÖPAIKKA
18335:	<p>602. <u>5 palaa kuonaa</u> Osittain lasittuneita. Koot vaihtelevat 54 x 36 x 20 mm - 24 x 18 x 7 mm.</p> <p>603. <u>Pilasterin jalusta</u> Kalkkikiveä. Lohjennut kahteen osaan. Pohja nelikulmainen. Kappaleen mitat n.470 x 270 x 208 mm. Takaosa lohjennut, pilasteri ollut ilmeisesti siitä kiinni- tettynä.</p>  <p>1:4</p>	<p>7/24,5</p> <p>Irtolöytö tiilimurskan joukosta</p>

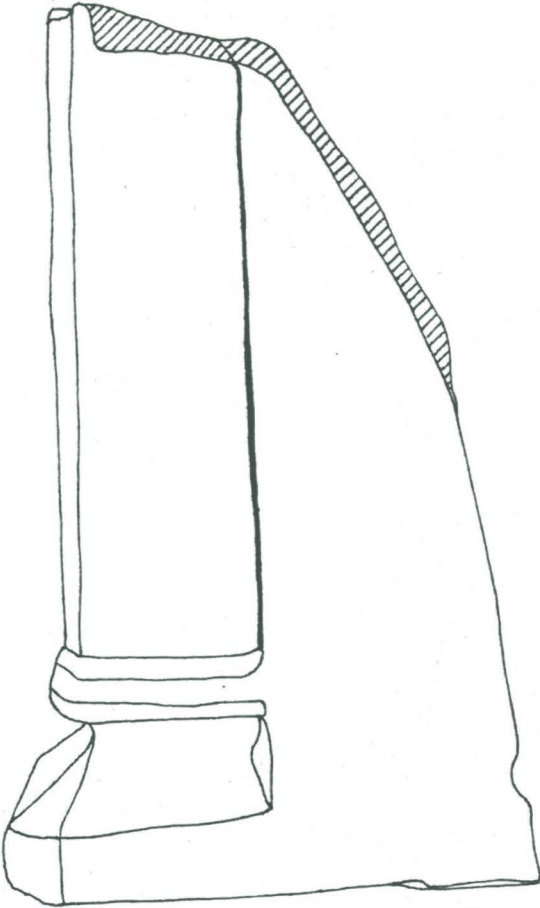
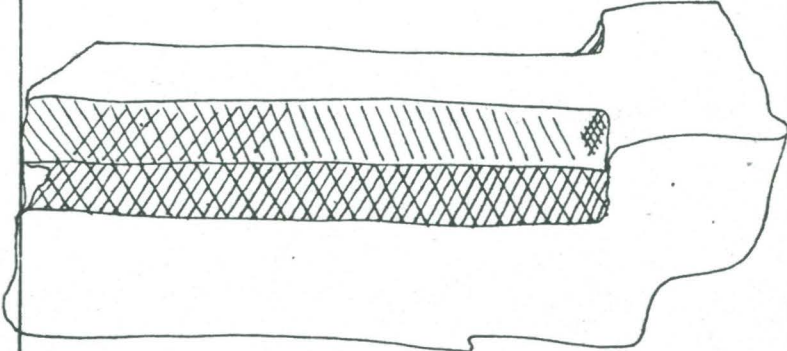
PÄÄNUMERO	ESINE	LÖYTÖPAIKKA
18335:	 <p data-bbox="1046 542 1104 577">1:4</p> <p data-bbox="432 1236 1139 1514">604. <u>Kalkkikivi</u> Kahtena kappaleena. 390 x 150 x 125 mm, lohjennut molemmista päistä. Pinta hakattu ristin muotoisek- si.</p>  <p data-bbox="1040 1724 1098 1760">1:4</p>	<p data-bbox="1222 1236 1461 1370">Irtolöytö tiilimurskan joukosta</p>

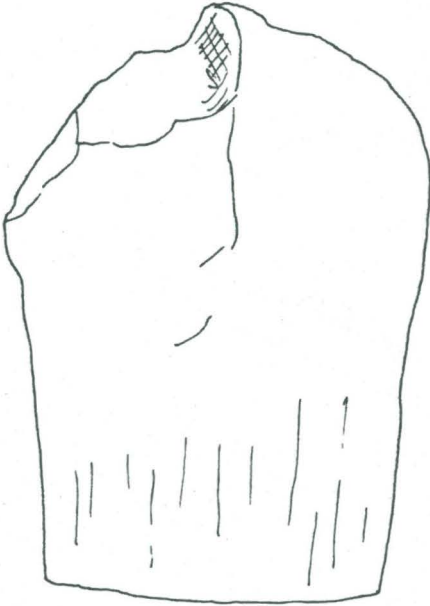
PÄÄNUMERO	ESINE	LÖYTÖPAIKKA
18335:	<p>605: <u>Holvin päatekivi</u> Graniittia ? 310 x 220 x 185 mm. Pilarimainen, toinen pää pyöreä, tasainen, halkaisija n. 167 mm.</p>  <p>1:4</p>	Irtolöytö tiili- murskan joukosta
	<p>606. <u>Holvin päatekivi</u> Vaaleanharmaata, rapautuvaa kiveä. 400 x 280 x 235 mm. Pilarimai- nen. Toinen pää tasainen, sen halkaisija n. 200 mm.</p>	Irtolöytö tiili- murskan joukosta



B 1. Yleiskuva Tuomiokirkon kehämuuriin liittyvän rakennuksen alueesta lännestä kuvattuna

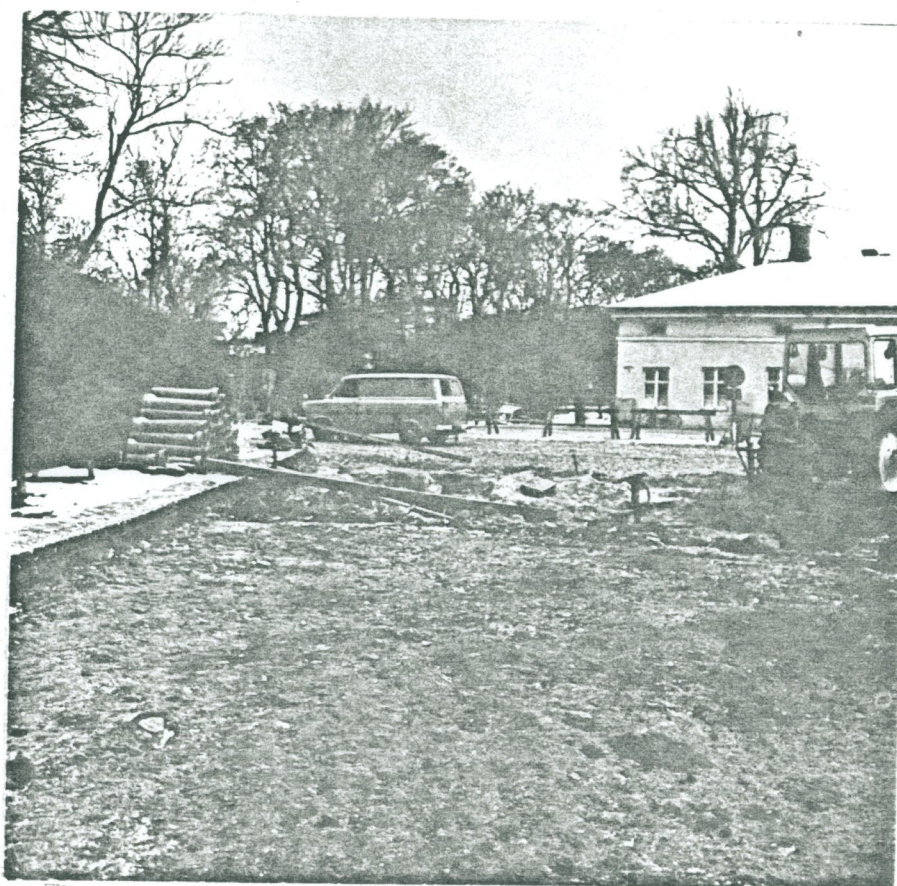

B 2. Ympärysmuurirakennuksen alue idästä kuvattuna

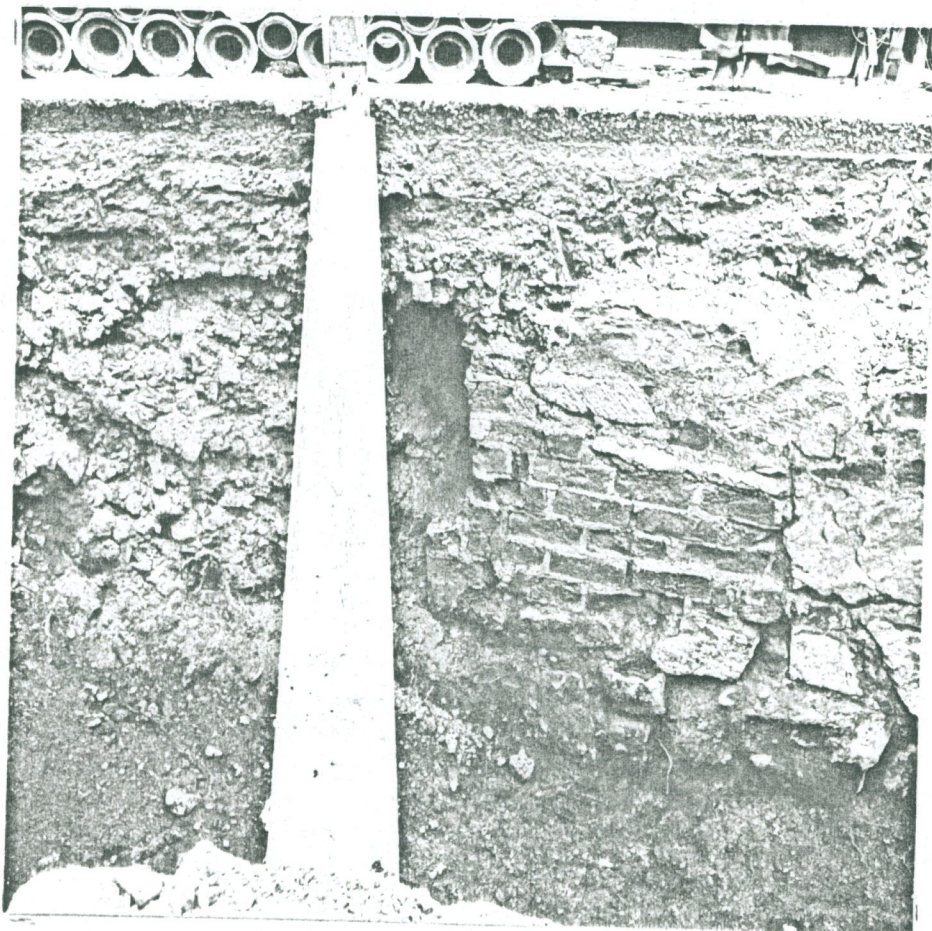

B 3. Kellarin eteläseinää



B 4. Kellarin eteläseinää



5. Kellarin eteläseinä lähikuvassa



6. Kellarin länsiseinä, viemäriaukon suu vasemmalla



B 7. Kellarin eteläseinää lähikuvassa



B 8. Kellarin eteläseinän harmaakivimuurausta
ja länsiseinän viemäriaukko



B 9. Kellarin länsiseinä



10. Kellarin pohjoisseinän länsiosaa

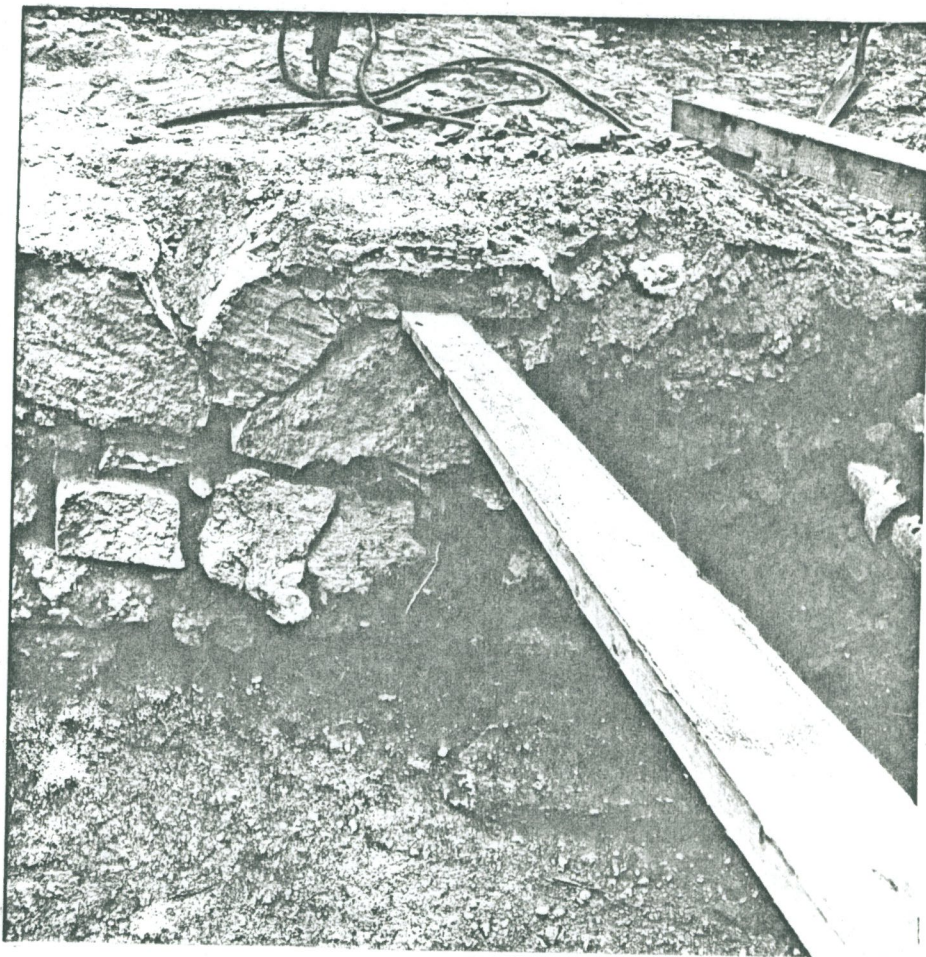

11. Kellarin pohjoisseinää

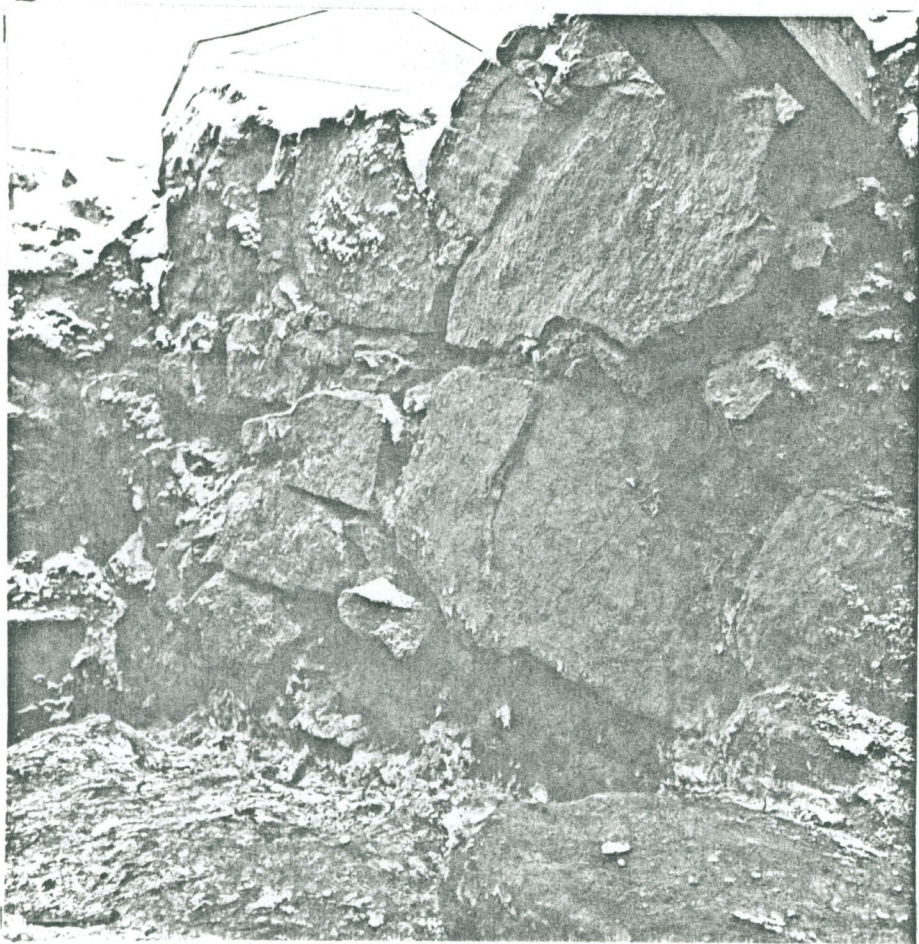

B 12. Kellarin pohjoisseinän länsiosaa



B 13. Kellarin pohjoisseinää



B 14. Kellarin pohjoisseinän itäosaa

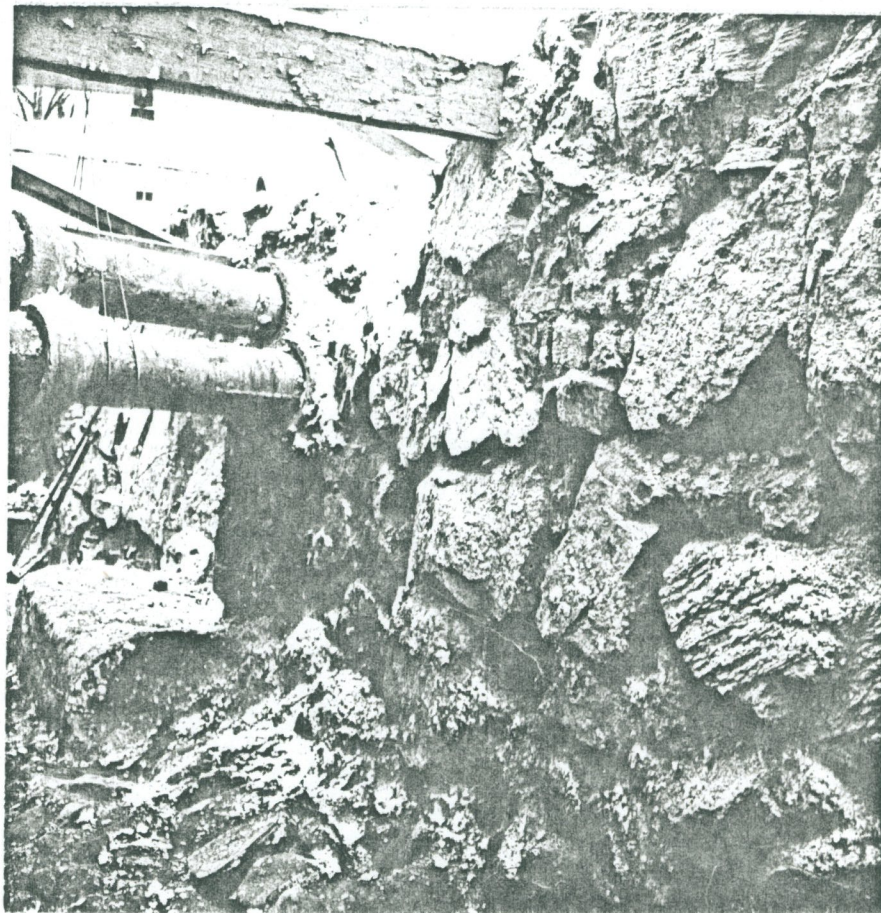

B 15. Kellarin pohjoisseinän itäosaa



B 16. Kellarin pohjoisseinän itäosaa



B 17. Kellarin itäosan mukulakivilattiaa

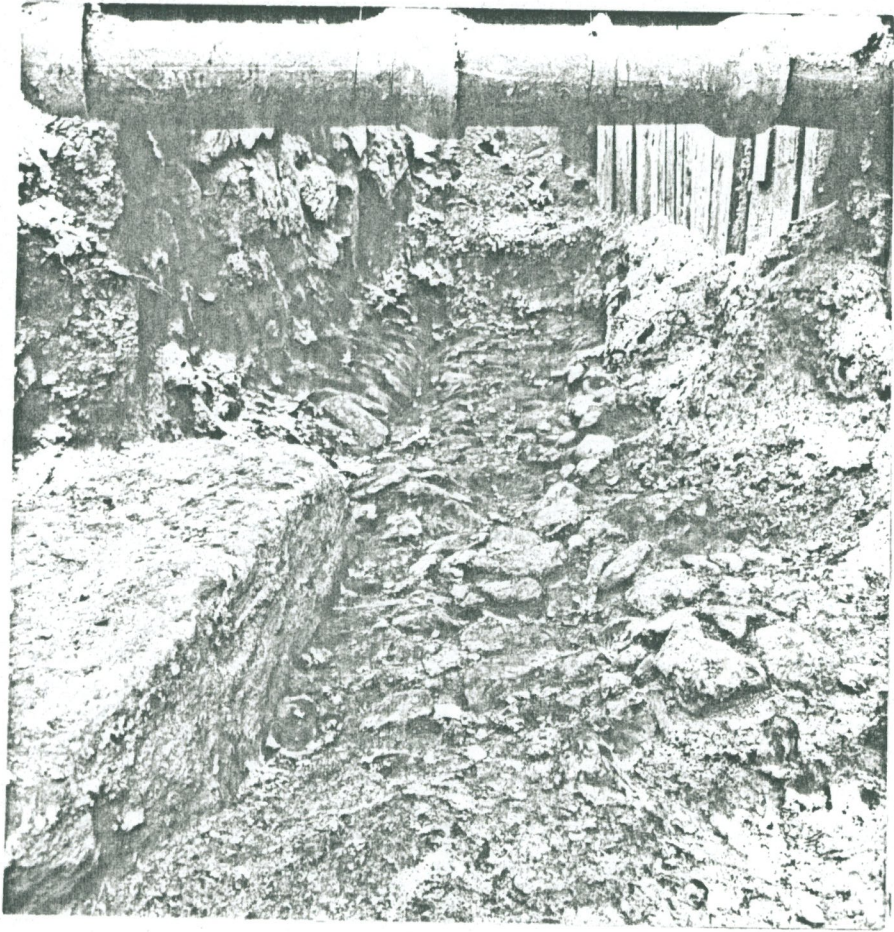

B 18. Kellarin itäosan mukulakivilattiaa



B 19. Kellarin länsiosan lankkulattiaa

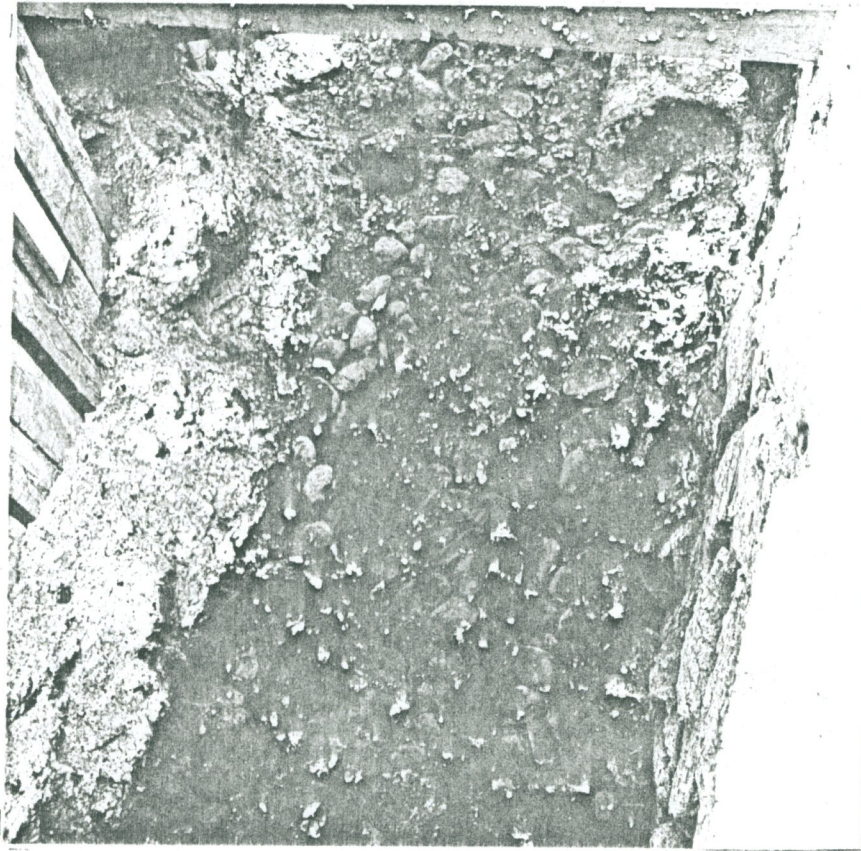

B 20. Kellarin itäosan mukulakivilattiaa

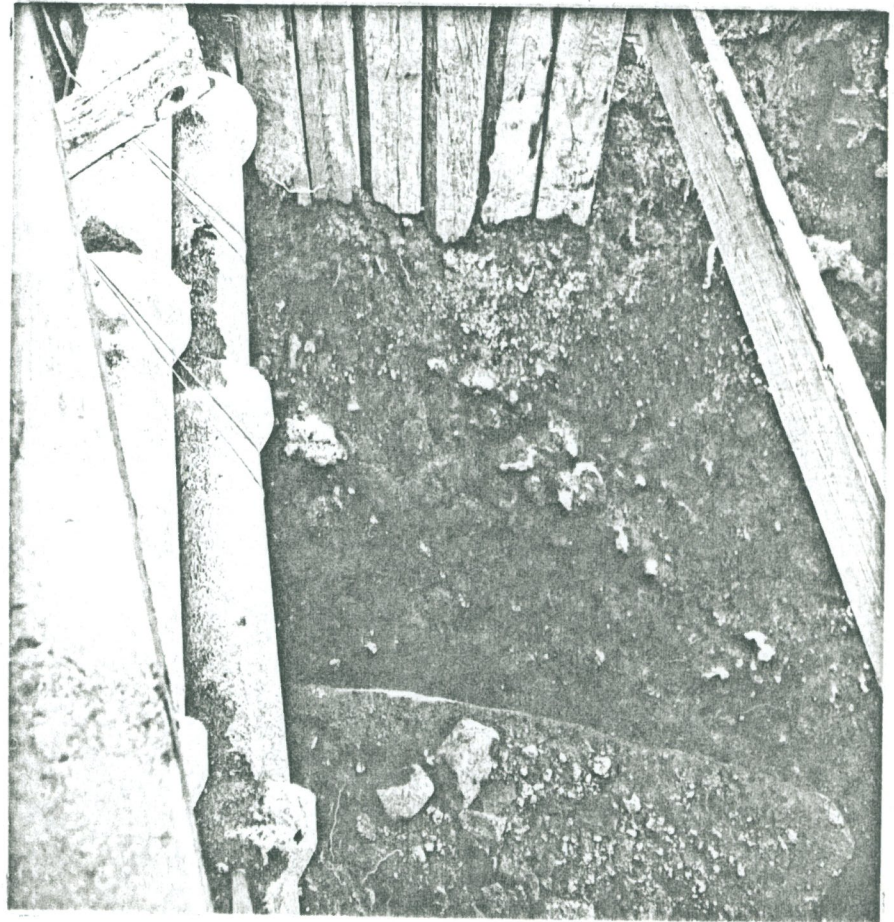

B 21. Mukulakivilattiaa kellarin keskiosassa



22. Kellarin itäosaa ja Tuomiokirkkomuuria



23. Kellarin itäosaa ja Tuomiokirkkomuuria



24. Rakennuksen pohjoismuuria ja siinä oleva portaikko

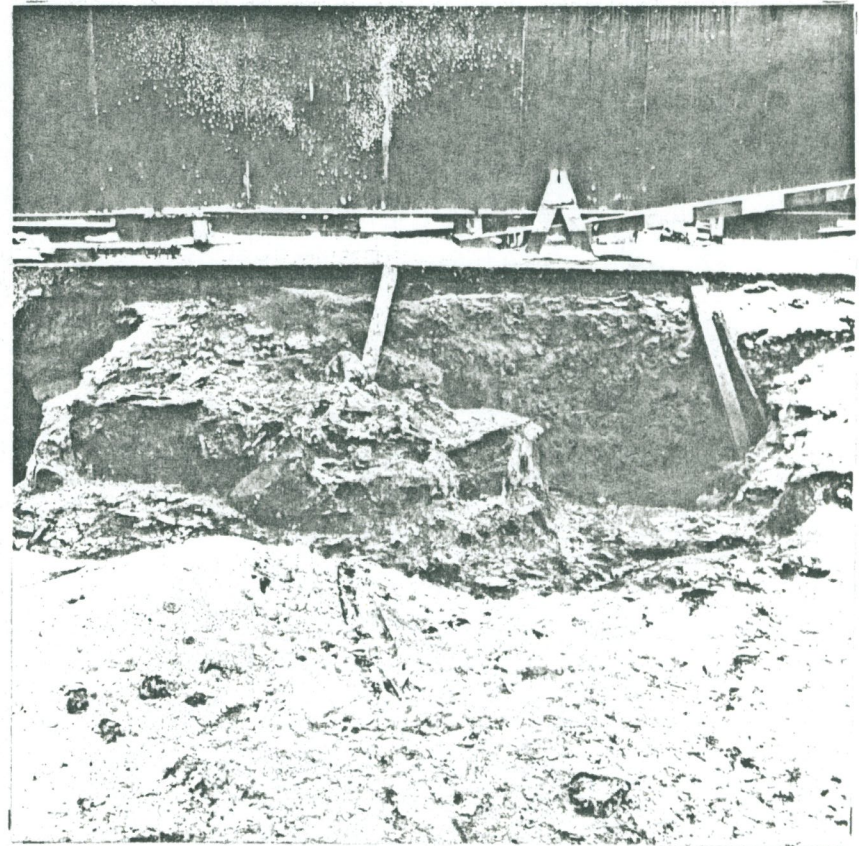

25. Kellarin itäosaa, rakennuksen pohjoismuuria ja siinä oleva portaikko



neg. 53098

26. Rakennuksen pohjoismuurin portaikon
itäseinämä



neg. 53099

27. Rakennuksen pohjoismuurin portaikon
länsiseinä

TURKU Tuomiokirkkok. 2-4
Vuoden 1977 pohjustustyö-
maan löydöt (mustalla)
ja kiintopisteet
Vuoden 1971 löydökset
(vinoviivoitus)
Vuoden 1963 löydökset
(vaakaviivoitus)
Vuoden 1925 löydökset
(pistemerkki)
MK 1 500
HB
LIITE 1

